



Interiérové dveře

Dřevěné dveře v kvalitním truhlářském provedení
NOVINKA: DesignLine Concepto Plátno

HÖRMANN

Objevte nový pocit pohodlí: s kvalitními interiérovými dveřmi

Domov je středem našeho života, naším útočištěm, naší oázou klidu a pohody.

To nás jako rodinný podnik podněcuje k tomu, abychom ve vás prostřednictvím našich výrobků „made in Germany“ vzbuzovali jedinečný pocit, s kterým se jen ve svém domově cítíte jako doma. Kvalitní interiérové dveře k tomu svým dílem přispívají a dodávají vašemu domovu na útulnosti.

Ať už klasické, nebo moderní, bíle lakované nebo bukové, se skleněnými prvky nebo aplikacemi z ušlechtilé oceli – Hörmann vám nabízí přesně ty pravé interiérové dveře, které se hodí k vám i vašemu zařízení.





OBSAH

- 6 Dobré důvody pro značku Hörmann
- 12 Provedení dveřních křídel
- 14 BaseLine
 - Duradecor hladký
 - Duradecor strukturovaný
 - Lak
 - Dřevěná dýha
- 18 DesignLine Concepto
 - Ultramatt
 - Gloss
 - Břidlice
 - Plátno ■ **NOVINKA**
- 26 DesignLine
 - Stripe
 - Groove
 - Steel
 - Plain
 - Rail
 - Pure
- 42 ClassicLine
 - Georgia
 - Carolina
 - Montana ■ **NOVINKA**
 - Kontura ■ **NOVINKA**
 - Virginia
- 52 GlassLine
- 64 Funkční dveře
- 68 Bezdrátový pohon zámku SmartKey
- 70 Pohon dveří PortaMatic
- 72 Ocelová zárubeň VarioFix
- 74 Provedení posuvných dveří
- 76 Výřezy pro sklo / boční díly / horní světlíky
- 78 Kliky a kování
- 81 Kování celoskleněných dveří
- 82 Madla posuvných dveří
- 84 Povrchy
- 88 Konstrukce dveří a zárubní
- 90 Přehledová tabulka
- 92 Technická data

Vyobrazené dveře jsou z části opatřeny zvláštní výbavou a ne vždy odpovídají standardnímu provedení. Vyobrazené barvy a povrchy nejsou z důvodu techniky tisku barevně závazné. Všechny údaje o barvách odpovídají vzorníku RAL.

Chráněno autorskými právy. Přetisk, i částečný, pouze s naším svolením. Změny vyhrazeny.

Jak vybrat nejvhodnější interiérové dveře

Před koupí nových interiérových dveří je třeba si zodpovědět několik otázek. Jaké provedení dveřního křídla mám zvolit? Jaký materiál se hodí k mému stylu a mým potřebám?

Připravili jsme pro vás kompaktní přehled nejdůležitějších detailů, které je třeba před koupí interiérových dveří zvážit, abyste se při jejich koupi snadno orientovali ve všech možnostech:



Výběr správného povrchu

Většina výrobců nabízí interiérové dveře s dřevěnou dýhou, lakované nebo s CPL povrchem. Především v domácnostech s dětmi a zvířaty se vyplatí vsadit na mimořádně odolný povrch Duradecor. Kvalitní povrchy se navíc snadno čistí. Tip: Ptejte se u svého prodejce na hrany 4Protect odolné proti nárazu, které budou vaše dveře dlouho chránit před nehezkými oděrkami.

Na vnitřních hodnotách záleží

Volba výplně dveřního křídla závisí na tom, s jakou frekvencí používání dveří a jejich životností se počítá. Nejlepší poměr ceny a výkonu nabízí výplň z odlehčené dřevotřísky. Kromě toho Hörmann nabízí dveřní křídla vysoké kvality s plnou dřevotřískovou výplní a také cenově výhodné výplně z odlehčené žebrované dřevotřísky nebo z voštiny. Další informace najdete na straně 93.

Tvar dveřního křídla

Na výběr je dveřní křídlo s polodrážkou a v bezfalcovém provedení. U dveřního křídla s polodrážkou hrana křídla při zavřených dveřích doléhá na část zárubně. Bezfalcové provedení znamená, že dveřní křídlo tvoří při zavřených dveřích s dveřním rámem jednu rovinu. Další informace najdete na straně 12.

Kdo má spíše klasicky zařízenou domácnost, volí většinou polodrážkovou variantu, a naopak bezfalcové provedení se velmi dobře hodí k modernímu stylu interiéru.

Druhy kování – dveřní kliky, rozety a závěsy

Tak jako dveře samotné jsou i sady klik velmi rozmanité, vybrat si můžete zcela podle vlastního vkusu. Sady klik sestávají z kliky a rozety. U společnosti Hörmann najdete dveřní kliky a rozetové zámky v mnoha tvarových variantách a s variabilní úpravou z ušlechtilé oceli. Lesklé, matné nebo v kombinaci obojího – vyberte si zkrátka sadu ladící k vašemu interiéru. Pokud máte rádi moderní vzhled, můžete si vybrat z klik lícujících s plochou, které jsou zapuštěné do dveřního křídla – elegantně působí kování bez rozety na klíč. A k tomu se skvěle hodí skryté závěsy, které dveřní křídlo neviditelně spojují s dveřním rámem.

Dveřní zárubeň

Podle zvolených dřevěných dveří lze vybrat i ladící dřevěný rám, odborně nazývaný zárubeň, a to s ostrými nebo zaoblenými hranami. V domácnostech s dětmi se vyplatí kombinovat interiérové dveře se zárubněmi z oceli. Ty jsou totiž obzvláště odolné a vydrží i srážku s dětským odrážedlem, vysavačem nebo přepravkou. Na pohled je ocelová zárubeň VarioFix od zárubně ze dřeva k nerozeznání.



Kvalitní dveřní křídlo s plnou dřevotřískovou výplní



Elegantní zapuštěná dveřní klika bez rozety na klíč



Odolná ocelová zárubeň VarioFix

„K dobrému jménu je třeba se dopracovat.“

August Hörmann

Zcela ve smyslu zakladatele firmy dostanete při nákupu výrobků značky Hörmann opravdovou kvalitu s obsáhlým know-how. Tento rodinný podnik má totiž v oblasti specializace stavebních technologií více než 80 let zkušeností a od samého počátku se pokládá za vašeho partnera pro výstavbu a modernizaci. Ne nadarmo patří společnost Hörmann k nejúspěšnějším výrobcům v oboru vnitřních dveří v Evropě. To vše vám při koupi vnitřních dveří Hörmann dává dobrý pocit.



1 Kvalitní výrobky z Německa

Konstrukci dveří a zárubní vyvíjí společnost Hörmann sama. Výroba probíhá v rámci řízení kvality, ochrany životního prostředí, hospodaření s energií a bezpečnosti a ochrany zdraví při práci podle norem DIN EN ISO 9001, 14001, 50001 a BS OHSAS 18001 v moderním závodě v Německu. Naši vysoce kvalifikovaní zaměstnanci navíc intenzivně pracují na nových výrobcích, **neustálém dalším vývoji a zlepšování detailů.** Tak vznikají patenty a upevňuje se výhradní postavení na trhu.



2 Vnitřní dveře pro generace

Jsme přesvědčeni o nekompromisní kvalitě našich výrobků. Díky tomu se z interiérových dveří Hörmann budete radovat mnoho let a **pro svůj domov zvolíte doslova „dveře pro život“**.

3 Pohled do budoucnosti

Společnost Hörmann jde příkladem. Proto podnik pokrývá svou **spotřebu energie ze 100 % z ekologické elektřiny**. Díky inteligentnímu a certifikovanému systému hospodaření s energiemi, poštovním zásilkám s neutrální uhlíkovou stopou a recyklaci surovin **se ročně ušetří přes 40000 tun CO₂**. A v neposlední řadě společnost Hörmann nabízí výrobky pro trvale udržitelné stavění.



4 Lícuje s plochou: klika Planar

S klikou Planar budou mít vaše dveře **zvláště elegantní vzhled**. Její **dokonale líčující rozeta**, perfektně zapuštěná do křídla dveří nadchne každého, kdo si potrpí na design. Skvělé elegance dosahují dveře v bezfalcovém provedení se skrytými panty. Další nenápadný detail: Bez rozety na klíč je design ještě úspornější a tím i elegantnější.

Další informace naleznete na straně 80.

5 Konceptce 4 × 4: DesignLine Concepto

Promyšlené a univerzální: S dveřmi **DesignLine Concepto získáte další možnosti pro individuální řešení vzhledu vašeho domova**. Zkombinujte kvalitní povrchy ultramatný, Gloss (vysoký lesk), břidlicový nebo nový povrch „plátno“ s variantami barev dopravní bílá, světle šedá, antracitová šedá a novým odstínem hnědošedá - Taupe.

Více podrobností o snadno udržovatelných a robustních površích si přečtete od strany 19.



6 Nanonátěr: celoskleněné dveře

Přejete si **prosvětlený domov**? Pak jsou tou správnou volbou naše celoskleněné dveře. Kromě elegantního vzhledu nadchnou dveře řady GlassLine i svou snadnou údržbou: Všechny motivy s pískovaným sklem jsou opatřeny nanonátěrem pro omezení otisků prstů.

Vzhledově stejné motivy k Design Line a Concepto

Pro perfektní kombinaci dveří ze dřeva a skla vám k motivům DesignLine Groove a DesignLine Concepto nabízíme vzhledově stejné celoskleněné dveře.

7 Vidět a cítit: struktura Duradecor

Jemně strukturované povrchy dodávají dveřím **plastický vzhled**. Díky textuře dřeva vylisované do dveřního křídla je charakteristická kresba dřeva strukturovaného povrchu Duradecor hmatatelná. To zdůrazní **příjemnou a přirozenou atmosféru** vašeho domova a povrch je kromě toho velmi nenáročný na údržbu a odolný.

Další informace naleznete na straně 87.

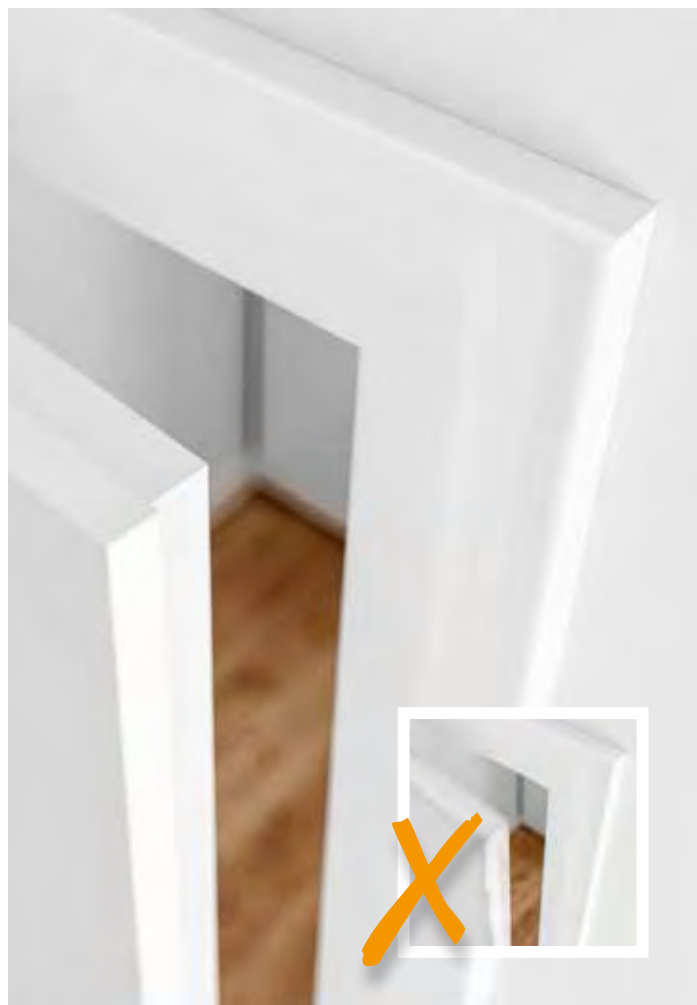

8 Maximálně odolný: povrch Duradecor

Kvalitní povrch vás nadchne: Duradecor přesvědčuje **maximální odolností vůči nárazům, která je o 48 % vyšší** než průměr testovaných povrchů CPL jiných výrobců. Navíc není citlivý, je snadno udržovatelný a odolný vůči horku, takže vám vaše dveře budou dělat radost dlouhou dobu.

Další informace naleznete na straně 86.



9 Trvale odolné hrany: ochrana hran 4Protect

Naše polodrážkové dveře s ostrými hranami a bezfalcové dveře s povrchem Duradecor v odstínech bílý lak, světle šedá, antracitová šedá a hnědošedá - Taupe jsou **standardně vybaveny kvalitní ochranou hran 4Protect**.



Vaše dřevěné vnitřní dveře jsou tak odolnější vůči každodennímu namáhání a budou vám dělat radost dlouhou dobu.

Další informace naleznete na straně 13.



10 Kvalitní a elegantní: dřevěná zárubeň

Naše dřevěné zárubně imponují **tvarově krásnou oblou hranou** a **poloměrem hrany 3 mm** **1**. Rám zárubně o tloušťce 25 mm **2** a robustní povrch Duradecor **3** dodají vašim novým interiérovým dveřím **luxusní a elegantní vzhled**.

Další informace najdete na stranách 90 – 91.

11 Atraktivní a robustní: ocelová zárubeň

VarioFix – tak se jmenuje naše ocelová zárubeň, která vám poskytne mnoho výhod: Nastavitelná dekorativní polodrážka umožňuje stejně **jednoduchou montáž** jako u dřevěné zárubně. Díky velké odolnosti má kromě toho mimořádně **dlouhou životnost**. Design přesvědčí elegantním tvarem bez viditelných přechodů. Ocelová zárubeň VarioFix se zrcátkem 55 mm je dokonale sladěná s dřevěnými zárubněmi a je **vzhledově stejná jako dřevěné zárubně**.



Polodrážkové dveřní křídlo s oblými hranami

Polodrážkové provedení s oblými hranami

Kdo si potrpí na harmonický celkový dojem, rozhodne se pro toto provedení: dveřní křídlo doléhá na zárubeň a imponuje oblými hranami, což dohromady vytváří **harmonický vzhled**. Vzhled polodrážkových dveří s oblými hranami nabízíme u všech dřevěných interiérových dveří kromě DesignLine Stripe a ClassicLine Montana.

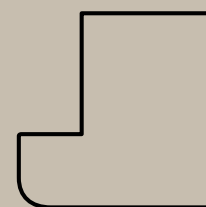

Vodorovný řez dveřním křídlem



Polodrážkové dveřní křídlo s ostrými hranami a ochranou hran 4Protect

Polodrážkové provedení s ostrými hranami

Pokud se vám líbí vzhled s přímými liniemi, doporučujeme vám toto provedení. Dveřní křídlo dobře přiléhá a má **tvarově krásnou, ostrou hranu**. Nabízíme je u všech dřevěných interiérových dveří, kromě ClassicLine Virginia a ClassicLine Carolina. U povrchů Duradecor s ochranou hran 4Protect a u lakovaného povrchu vás toto provedení osloví **perfektním vzhledem s nulovou spárou**.

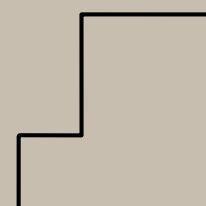

Vodorovný řez dveřním křídlem



Bezfalcové dveřní křídlo

Bezfalcové provedení

Chcete mít doma **dveře s exkluzivním vzhledem a skoro dokonale líčujícím přechodem** k zárubni? Pak vám doporučujeme bezfalcové křídlo, které skvěle harmonuje s moderním stylem bydlení. Toto provedení nabízíme u všech dřevěných dveří, kromě ClassicLine Virginia a ClassicLine Carolina. U povrchů Duradecor s ochranou hran 4Protect a u lakovaného povrchu vás toto provedení osloví **perfektním vzhledem s nulovou spárou**.

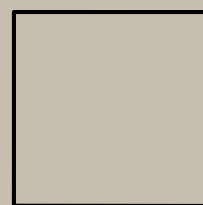

Vodorovný řez dveřním křídlem



Perfektní nulová spára vytváří zvlášť exkluzivní vzhled dveří

Ochrana hran 4Protect

Čtyřnásobná ochrana hran u **bezfalcových a polodrážkových dveří s ostrými hranami** a s povrchem Duradecor v odstínech bílý lak, světle šedá, antracitová, hnědošedá - Taupe, Bütte bílá, Bütte světle šedá, jasan bílý a kartáčovaná bílá vás osloví přesvědčivými detaily:

1. Vysoká odolnost proti nárazu
2. Vysoká odolnost proti oděru
3. Vysoká odolnost proti poškrábání
4. **Perfektní vzhled s nulovou spárou**, tj. oproti běžným dveřím zde není viditelná spára, která narušuje exkluzivní vzhled dveří.



Běžné dveřní křídlo s viditelnou spárou



Nadčasově elegantní: dřevěné interiérové dveře BaseLine

Záleží vám na tom, aby z vašeho domova vyzařovala pohoda? Pak jsou tou správnou volbou modely dveří BaseLine. Dveřní křídlo v bezfalcovém nebo polodrážkovém provedení, kombinované s barvou nebo dekorem, které si vyberete, vytvoří příjemnou atmosféru, jako stvořenou pro relaxaci.

Všechny dřevěné vnitřní dveře řady BaseLine dodáváme s kvalitními povrchy Duradecor hladký, Duradecor strukturovaný, lakovaný a dřevěná dýha. Můžete si přitom vybrat z mnoha barev a dekorů tak, aby dveře dokonale ladily se stylem vašeho interiéru. Pro zvýraznění individuálního charakteru bydlení vám skoro všechny barvy nabízíme také pro povrch z vysokotlakého laminátu HPL. Nebo si chcete vytvořit svůj vlastní povrch interiérových dveří? Pak se rozhodněte pro přetíratelnou podkladovou fólii. Přehled všech možností najdete na následujících stranách.



Duradecor hladký

Povrch Duradecor maximálně odolný vůči nárazům je tou správnou volbou pro váš domov. Ať v ušlechtilé bílé, moderní šedé, nebo útulných dekorech dřeva, s výřezem pro sklo nebo bez něj – určitě zde najdete vnitřní dveře podle svého vkusu. Bezfalcové dveře a polodrážkové dveře s ostrými hranami a povrchem Duradecor bílý lak, světle šedá, Bütte bílá, Bütte světle šedá a bílý jasan jsou standardně vybaveny kvalitní ochranou hran 4Protect.

Barvy a dekory

-  Bílý lak RAL 9016
-  Světle šedá RAL 7035
-  Bütte bílá
-  Bütte světle šedá
-  Bílý jasan
-  Italský akát
-  Kanadský javor
-  Francouzský buk

Další informace najdete na straně 86.

BaseLine

Duradecor
Bílý lak RAL 9016

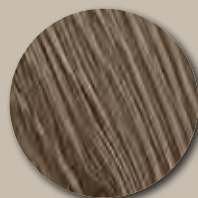

Duradecor strukturovaný

Strukturovaný povrch Duradecor představuje stylové spojení smyslového zážitku, který evokuje surové dřevo, s komfortem snadné údržby. Decentním způsobem dává vyniknout přirozenosti dřeva: Díky textuře dřeva vylisované do dveřního křídla je charakteristická kresba dřeva skutečně hmatatelná. Bezfalcové dveře a polodrážkové dveře s ostrými hranami a strukturovaným povrchem Duradecor kartáčovaná bílá jsou standardně vybaveny kvalitní ochranou hran 4Protect.

Dekory

-  Šedý dub*
-  Bělený dub*
-  Divoký dub*
-  Surový dub*
-  Tmavý dub
-  Španělský dub*
-  Ořech
-  Kartáčovaný dub solný
-  Kartáčovaná pinie
-  Kartáčovaná bílá

■ **NOVINKA**

* také s horizontální texturou

Další informace najdete na straně 87.

BaseLine





Duradecor strukturovaný
Kartáčovaná bílá ■ **NOVINKA**



Lak

Dřevěné vnitřní dveře s lakovaným povrchem vypadají zvlášť elegantně a kvalitně. Lakování značky Hörmann na bílém základním povrchu Duradecor zaručuje jednotný povrch bez rušivých spár na hranách a sytou a zářivou barvu.

Barvy

-  Dopravní bílá RAL 9016
-  Čistě bílá RAL 9010
-  Světle šedá RAL 7035
-  Antracitová šedá RAL 7016
-  RAL podle výběru

Další informace najdete na straně 89.

BaseLine

Lak, čistě bílá RAL 9010

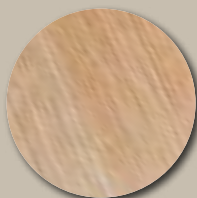

Dřevěná dýha

Přirozené, příjemné, jedinečné – dřevěné dýhy Hörmann jsou vyrobeny z kvalitního ušlechtilého dřeva a jsou skutečnými unikáty.

Dýhy

-  Javor*
-  Buk*
-  Jasan ■ **NOVINKA**
-  Limba ■ **NOVINKA**
-  Limba natíratelná ■ **NOVINKA**
-  Horský dub ■ **NOVINKA**
-  Americký dub* ■ **NOVINKA**
-  Sukovitý dub* ■ **NOVINKA**
-  Alpský dub, matný lak ■ **NOVINKA**
-  Staré dřevo olejovaný dub ■ **NOVINKA**
-  Americký ořech* ■ **NOVINKA**
-  Mořený dub ■ **NOVINKA**
-  Macore ■ **NOVINKA**
-  Mahagon ■ **NOVINKA**

* také s horizontální texturou

BaseLine

Dřevěná dýha alpský dub, matný lak
■ **NOVINKA**

Další informace najdete na straně 89.



Koncepce 4 x 4: DesignLine Concepto

DesignLine Concepto je optimální volba pro interiér v moderním stylu. Čtyři trendové barvy sluší čtyřem elegantním povrchům.

Tak budete ve svém domově moci přesvědčivým způsobem a navýsost stylově realizovat individuální prostorová řešení. Objevte nespočet možností kombinace.

Další informace najdete na straně 88.

	Dopravní bílá	Světle šedá	Antracitová šedá	Hnědošedá - Taupe ■ NOVINKA
Ultramatt				
Gloss				
Břidlice				
Plátno ■ NOVINKA				

Na následujících stranách jsou vyobrazeny dveře v polodrážkovém provedení se závěsy, bezfalcové dveře poznáte podle skrytých, neviditelných závěsů.







Ultramat

Zvláště elegantní hedvábně matný povrch Duradecor vás maximálně uchvátí na pohled i na omak. Ultramatný povrch spojuje vysokou odolnost vůči otiskům prstů a nečistotám s dosud nepřekonanou matností.

Dveře s ostrými hranami jsou standardně vybaveny kvalitní ochranou hran 4Protect.

Barvy

-  Bílá
-  Světle šedá
-  Antracitová šedá
-  Hnědošedá - Taupe
-  ■ **NOVINKA**

Další informace najdete na straně 88.



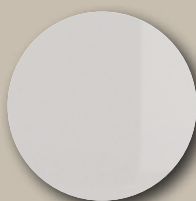

DesignLine Concepto
Ultramat, antracitová šedá



Gloss

Zářivé akcenty, nebo individuální styl – s vysoce lesklým povrchem dosáhnete obojího: křišťálově čistý povrch podtržený jedinečným leskem. Světelné efekty a odlesky zajistí nezaměnitelnou atmosféru.

Barvy

-  Bílá
-  Světle šedá
-  Antracitová šedá
-  Hnědošedá - Taupe
-  ■ **NOVINKA**

Další informace najdete na straně 88.

DesignLine Concepto
Gloss, světle šedá



DesignLine Concepto

Břidlice, bílá



Břidlice

Vnímejte ten rozdíl všemi smysly: Břidlicový povrch maximálně odolný vůči nárazům a na omak strukturovaný je tou správnou volbou, pokud máte rádi moderní a zároveň útulný design bydlení. Kontrast světla a stínu na reliéfní struktuře působí velmi příjemně a přirozeně. Tato varianta se také dodává jako celoskleněné dveře.

Barvy



Bílá



Světle šedá



Antracitová šedá



Hnědošedá - Taupe

■ **NOVINKA**

Další informace najdete na straně 88.



DesignLine Concepto

Plátno v odstínu hnědošedá, klika a závěsy v provedení black. edition ■ **NOVINKA**

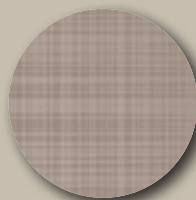

Plátno ■ **NOVINKA**

Nový povrch Plátno z řady Duradecor vás osloví jemnou, na dotek příjemnou strukturou. Tento design zvláště dobře ladí s odstíny dřeva a hodí se k náročnému, rustikálně modernímu stylu interiéru. Povrch je zároveň robustní a dobře snáší časté ošetřování. Nový povrch Plátno nabízíme také jako celoskleněné dveře.

Barvy



Bílá



Světle šedá



Antracitová šedá



Hnědošedá - Taupe

■ **NOVINKA**

Další informace najdete na straně 88.

Pro harmonické řešení prostoru: vzhledově stejné celoskleněné dveře



ConceptoGlass

■ **NOVINKA**

Jednovrstvé bezpečnostní sklo, digitální tisk
Plátno, bílá



ConceptoGlass

■ **NOVINKA**

Jednovrstvé bezpečnostní sklo, digitální tisk
Břidlice, antracitová šedá

▼ **Dřevěné dveře DesignLine Concepto,**

povrch plátno, hnědošedá - Taupe, polodrážkové provedení





ConceptoGlass

■ **NOVINKA**

Jednovrstvé bezpečnostní sklo, digitální tisk
Břidlice, hnědošedá -
Taupe



ConceptoGlass

■ **NOVINKA**

Jednovrstvé bezpečnostní sklo,
digitální tisk
Břidlice, světle šedá



ConceptoGlass

■ **NOVINKA**

Jednovrstvé bezpečnostní sklo,
digitální tisk
Břidlice, bílá

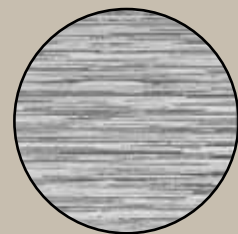

Struktura břidlice pro
moderní, pohodový
design bydlení



ConceptoGlass

■ **NOVINKA**

Jednovrstvé bezpečnostní sklo,
digitální tisk
Plátno, světle šedá



ConceptoGlass

■ **NOVINKA**

Jednovrstvé bezpečnostní sklo,
digitální tisk
Plátno, antracitová šedá



ConceptoGlass

■ **NOVINKA**

Jednovrstvé bezpečnostní sklo, digitální tisk
Plátno, hnědošedá -
Taupe

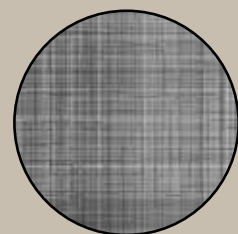

Náročný design povrchu
Plátno perfektně ladí s
dřevěnými dveřmi
DesignLine Concepto
Plátno

Posuvné dveře – kdy se vyplatí?

Každý, kdo se zabývá výbavou interiéru domu a bytu, někdy stojí před rozhodnutím, jaké dveře by se do které místnosti měly použít. Kromě klasických interiérových dveří otevíravých dovnitř místnosti, jsou k dispozici také prostorově úsporné dveře zasouvané do stěny nebo před ni.

Pokud v místnosti není na klasické dveře dost místa, pak jsou posuvné dveře velmi praktickým řešením. Posuvné dveře vykouzlí více prostoru a zaručí vašemu domovu praktický komfort.



Jaké přednosti mají posuvné dveře?

Pokud jsou posuvné dveře nenápadně zapuštěné do stěny, získáte v bytě více místa. Posuvné dveře se kromě toho nabízejí v mnoha variantách designu, a proto se hodí ke každému stylu bydlení.

Jaké typy posuvných dveří jsou na výběr?

Interiérové posuvné dveře se vyrábějí v různých variantách, ze kterých si můžete vybrat ty vhodné pro váš domov. Základní varianty jsou dvě – dveře jednokřídlé a dvoukřídlé. Obě varianty je možné:

- Zasouvat do stěny
- Zasouvat před stěnu

Posuvné dveře Hörmann jsou standardně vybaveny kartáčovým těsněním a v zárubni volitelně těsněním dorazovým – těsnění chrání před kuchyňskými výparů, hlukem a průvanem. Na přání je možné posuvné dveře vybavit zamykáním.

Možnosti použití posuvných dveří

Při použití posuvných dveří se fantazii nekladou žádné meze. Jsou ideální pro flexibilní rozdělení místností a vnášejí prvek struktury i do prostorných místností. Také pro malé byty jsou posuvné dveře praktickým řešením, v místnosti pak totiž „nepřekáží“ žádné dveřní křídlo. Posuvné dveře mohou například jednoznačně oddělit pracovnu od obývacího prostoru. Máte-li rádi otevřenou kuchyni bez výparů z vaření v dalších místnostech, pak můžete posuvnými dveřmi oddělit kuchyni od jídelny. Při vaření zůstávají dveře ideálně zavřené, při servírování je lze snadno otevřít a čerpat ze všech výhod, které otevřená kuchyně nabízí. Posuvné dveře vestavěné mezi obývací, jídelnu nebo chodbu mohou ochránit před průvanem a v prosklené variantě zajistí pocit jasné, světlem zalité domácí pohody.

Jaké designové možnosti u posuvných dveří mám?

U firmy Hörmann máte také v nabídce posuvných dveří k dispozici **mnoho variant designu**, a tak můžete najít dveře, které budou nejlépe ladit s vaším stylem bydlení. Posuvné dveře se dodávají **v jednokřídlém a dvoukřídlém provedení** se všemi motivy řad BaseLine, DesignLine a GlassLine.

Pokud si potrpíte na nadčasový elegantní vzhled, doporučujeme vám dveře **BaseLine**. Jestliže vám naopak záleží na zvláštním a individuálním vybavení s aplikacemi ušlechtilé oceli, hlubšími spárami nebo kvalitním lakováním, najdete je v řadě **DesignLine**. A konečně s posuvnými dveřmi **GlassLine** získá váš domov více světla a prostoru.

Další informace k posuvným dveřím Hörmann najdete a stranách 76 – 77.





Dveře DesignLine: splňte si své sny

Díky DesignLine si splníte své vlastní sny o dveřích. Ať už stylové prvky typu aplikací z ušlechtilé oceli, hluboké ozdobné drážky nebo moderní celoskleněné dveře, dřevěné dýhy nebo kvalitní lakování – řada DesignLine vám nabízí celou řadu moderních dveřních motivů.

Najděte v různých provedeních interiérových dveří DesignLine právě ty dveře, jejichž design, barva a dekor se bude přesně hodit k vašemu domovu.

Další informace o površích, barvách a dekorech najdete na stranách 86 – 89.





Duradecor hladký

Bílý lak RAL 9016

Další informace najdete na straně 86.

Stripe

Decentní a zároveň nevšední design vám nabízí motiv Stripe s vytlačenými drážkami. Bezfalcové dveře a polodrážkové dveře s ostrými hranami jsou standardně vybaveny kvalitní ochranou hran 4Protect.

Stripe 15

Duradecor

Bílý lak RAL 9016

▼ **Dřevěné dveře DesignLine Groove 15**, lak dopravní bílá RAL 9016, polodrážkové provedení, celoskleněné dveře DesignLine GrooveGlass 15









Groove

Spáry vyfrézované do dveřního křídla a kvalitní lakování dělají motiv Groove elegantní a zároveň atraktivní.

Barvy

-  Dopravní bílá RAL 9016
-  Čistě bílá RAL 9010
-  Světle šedá RAL 7035
-  Antracitová šedá RAL 7016
-  RAL podle výběru

Další informace najdete na straně 89.

Groove 11

Lak

Dopravní bílá RAL 9016



Groove 15

Lak

Dopravní bílá RAL 9016



GrooveGlas 15/10

S matovanými plochami



GrooveGlas 15/5

S čírymi liniemi



GrooveGlas 15/5

S matovanými liniemi



Groove 3 ■ NOVINKA
Lak
Dopravní bílá RAL 9016



Groove 13
Lak
Dopravní bílá RAL 9016



GrooveGlas 13
S matovanými liniemi



Groove 18 ■ NOVINKA
Lak
Dopravní bílá RAL 9016



Groove 16
Lak
Dopravní bílá RAL 9016



GrooveGlas 16
S čirými okraji



GrooveGlas 14
S matovanými liniemi



GrooveGlas 14
S čirými liniemi



Groove 14
Lak
Dopravní bílá RAL 9016







Groove 20
Lak
Dopravní bílá RAL 9016



GrooveGlas 20
S matovanými liniemi

Lak

-  Dopravní bílá RAL 9016
-  Čistě bílá RAL 9010
-  Světle šedá RAL 7035
-  Antracitová šedá RAL 7016
-  RAL podle výběru

Další informace najdete na straně 89.

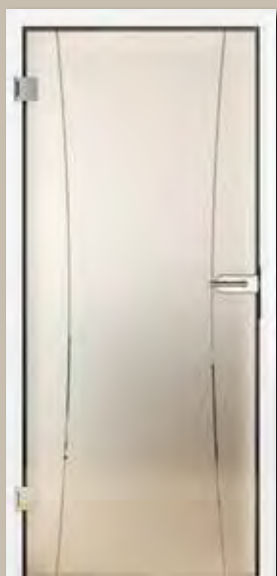

GrooveGlas 20
S čirými liniemi



Groove 22 ■ NOVINKA
Lak
Dopravní bílá RAL 9016



Groove 19 ■ NOVINKA
Lak
Dopravní bílá RAL 9016



Groove 21
Lak
Dopravní bílá RAL 9016



Groove 23
Lak
Dopravní bílá RAL 9016

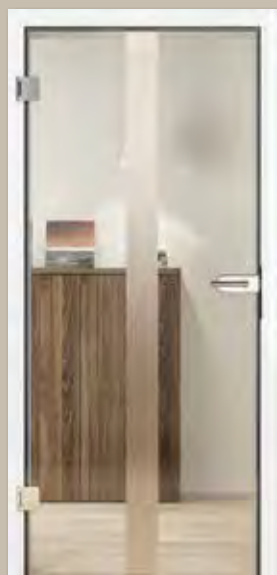

GrooveGlas 23
S matovanou linií



Groove 29
Lak
Dopravní bílá RAL 9016



GrooveGlas 29
S matovanými liniemi



GrooveGlas 29
S čirými liniemi



GrooveGlas 29A
S matovanou linií



GrooveGlas 23
S čirou linií



Groove 27 ■ NOVINKA
Lak
Dopravní bílá RAL 9016



Groove 31
Lak
Dopravní bílá RAL 9016



Groove 34 ■ NOVINKA
Lak
Dopravní bílá RAL 9016



Groove 39 ■ NOVINKA
Lak
Dopravní bílá RAL 9016



Groove 44 ■ NOVINKA
Lak
Dopravní bílá RAL 9016







Groove 78 ■ NOVINKA
Lak
Dopravní bílá RAL 9016



GrooveGlas 78
■ NOVINKA
S čirou linií

Lak

-  Dopravní bílá RAL 9016
-  Čistě bílá RAL 9010
-  Světle šedá RAL 7035
-  Antracitová šedá RAL 7016
-  RAL podle výběru

Další informace najdete na straně 89.



Groove 49 ■ NOVINKA
Lak
Dopravní bílá RAL 9016



Groove 51 ■ NOVINKA
Lak
Dopravní bílá RAL 9016



GrooveGlas 51 ■ NOVINKA
S čirou linií



Groove 53 ■ NOVINKA
Lak
Dopravní bílá RAL 9016



Groove 50 ■ NOVINKA
Lak
Dopravní bílá RAL 9016



Groove 55 ■ NOVINKA
Lak
Dopravní bílá RAL 9016



Groove 56 ■ NOVINKA
Lak
Dopravní bílá RAL 9016



Groove 54 ■ NOVINKA
Lak
Dopravní bílá RAL 9016

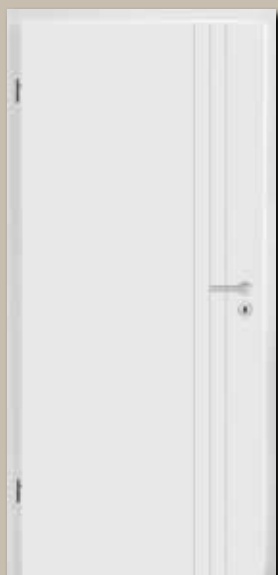

Groove 85
Lak
Dopravní bílá RAL 9016



GrooveGlas 85
■ **NOVINKA**
S čířými liniemi



Groove 86 ■ **NOVINKA**
Lak
Dopravní bílá RAL 9016



Groove 87 ■ **NOVINKA**
Lak
Dopravní bílá RAL 9016



Groove 88 ■ **NOVINKA**
Lak
Dopravní bílá RAL 9016







Groove 89 ■ **NOVINKA**
Lak
Dopravní bílá RAL 9016



Groove 92 ■ **NOVINKA**
Lak
Dopravní bílá RAL 9016

Lak

-  Dopravní bílá RAL 9016
-  Čistě bílá RAL 9010
-  Světle šedá RAL 7035
-  Antracitová šedá RAL 7016
-  RAL podle výběru

Další informace najdete na straně 89.



Steel

Motiv Steel s aplikacemi ve vzhledu ušlechtilé oceli na povrchu dveřního křídla je designově moderní. Bezfalcové dveře a polodrážkové dveře s ostrými hranami a povrchem Duradecor bílý lak, světle šedá, Bütte bílá, Bütte světle šedá, bílý jasan a kartáčovaná bílá jsou standardně vybaveny kvalitní ochranou hran 4Protect.

Steel 14

Duradecor
Bílý lak RAL 9016



Steel 16
Duradecor
Bílý lak RAL 9016



Steel 20
Duradecor
Bílý lak RAL 9016



Steel 23
Duradecor
Bílý lak RAL 9016



Steel 27
Duradecor
Bílý lak RAL 9016



Steel 29
Duradecor
Bílý lak RAL 9016



Steel 37
Duradecor
Bílý lak RAL 9016



Steel 38
Duradecor
Bílý lak RAL 9016



Steel 39
Duradecor
Bílý lak RAL 9016



Steel 44
Duradecor
Bílý lak RAL 9016



Steel 78
Duradecor
Bílý lak RAL 9016

Duradecor hladký





-  Bílý lak RAL 9016
-  Světle šedá RAL 7035
-  Bütte bílá
-  Bütte světle šedá
-  Bílý jasan
-  Italský akát
-  Kanadský javor
-  Francouzský buk

Duradecor strukturovaný





-  Šedý dub*
-  Bělený dub*
-  Divoký dub*
-  Surový dub*
-  Tmavý dub
-  Španělský dub*
-  Ořech
-  Kartáčovaný dub solný
-  Kartáčovaná pinie
-  Kartáčovaná bílá ■ **NOVINKA**

* také s příčnou texturou

Duradecor Ultramat

-  Bílá
-  Světle šedá
-  Antracitová šedá
-  Hnědošedá - Taupe ■ **NOVINKA**

Lak

-  Dopravní bílá RAL 9016
-  Čistě bílá RAL 9010
-  Světle šedá RAL 7035
-  Antracitová šedá RAL 7016
-  RAL podle výběru

Další informace najdete od strany 86.



Plain

Motiv Plain se zapuštěnými a tím i líčujícími aplikacemi ve vzhledu ušlechtilé oceli dodává elegantní akcenty. Bezfalcové dveře a polodrážkové dveře s ostrými hranami a povrchem Duradecor bílý lak, světle šedá, Bütte bílá, Bütte světle šedá, bílý jasan a kartáčovaná bílá jsou standardně vybaveny kvalitní ochranou hran 4Protect.

Plain 14-7

Duradecor

Bílý lak RAL 9016

▼ **Dřevěné dveře DesignLine**, Plain 29-7 Duradecor bílý lak RAL 9016 a shrnovací dveře BaseLine s povrchem Duradecor bílý lak RAL 9016





Plain 23-7
Duradecor
Bílý lak RAL 9016



Plain 27-7
Duradecor
Bílý lak RAL 9016



Plain 29-7
Duradecor
Bílý lak RAL 9016



Plain 37-7
Duradecor
Bílý lak RAL 9016

Duradecor hladký





-  Bílý lak RAL 9016
-  Světle šedá RAL 7035
-  Bütte bílá
-  Bütte světle šedá
-  Bílý jasan
-  Italský akát
-  Kanadský javor
-  Francouzský buk

Duradecor strukturovaný

-  Šedý dub*
-  Bělený dub*
-  Divoký dub*
-  Surový dub*
-  Tmavý dub
-  Španělský dub*
-  Ořech
-  Kartáčovaný dub solný
-  Kartáčovaná pinie
-  Kartáčovaná bílá ■ **NOVINKA**

* také s příčnou texturou

Lak

-  Dopravní bílá RAL 9016
-  Čistě bílá RAL 9010
-  Světle šedá RAL 7035
-  Antracitová šedá RAL 7016
-  RAL podle výběru

Další informace najdete od strany 86.



Rail 2
Duradecor
Bílý lak RAL 9016



Rail 1
Duradecor
Bílý lak RAL 9016



Rail

Kombinaci dřeva a skla Rail doporučujeme jako ideální doplněk k motivům dřevěných dveří DesignLine.

Varianty skla

- Clear
- Satinato
- Celoplošný sitotisk
- Wave
- Raff
- Jil
- Lines
- Gisa
- Gropus čiré
- Gropus matné
- GrooveGlas 15 čiré
- GrooveGlas 15 matné
- GrooveGlas 29 čiré
- GrooveGlas 29 matné
- Čiré sklo
- Matované sklo
- Sklo s motivem

Duradecor hladký

- Bílý lak RAL 9016
- Světle šedá RAL 7035
- Bütte bílá
- Bütte světle šedá
- Bílý jasan
- Italský akát
- Kanadský javor
- Francouzský buk

Duradecor strukturovaný

- Šedý dub*
- Bělený dub*
- Divoký dub*
- Surový dub*
- Tmavý dub
- Španělský dub*
- Ořech
- Kartáčovaný dub solný
- Kartáčovaná pinie
- Kartáčovaná bílá
- **NOVINKA**

* také s příčnou texturou

Lak

- Dopravní bílá RAL 9016
- Čistě bílá RAL 9010
- Světle šedá RAL 7035
- Antracitová šedá RAL 7016
- RAL podle výběru

Další informace najdete na stranách 54 – 65.

Další informace najdete od strany 86.



Pure

Motiv Pure se zapuštěným skleněným prvkem s přímými liniemi přes celou výšku dveřního křídla zapůsobí v každém ohledu.

Pure středový

Duradecor
Bílý lak RAL 9016



Pure na straně závěsu

Duradecor
Bílý lak RAL 9016



Pure na straně zámku

Duradecor
Bílý lak RAL 9016

Duradecor hladký





-  Bílý lak RAL 9016
-  Světle šedá RAL 7035
-  Bütte bílá
-  Bütte světle šedá
-  Bílý jasan
-  Italský akát
-  Kanadský javor
-  Francouzský buk

Duradecor strukturovaný

-  Šedý dub*
-  Bělený dub*
-  Divoký dub*
-  Surový dub*
-  Tmavý dub
-  Španělský dub*
-  Ořech
-  Kartáčovaný dub solný
-  Kartáčovaná pinie
-  Kartáčovaná bílá
-  ■ **NOVINKA**

* také s příčnou texturou

Lak

-  Dopravní bílá RAL 9016
-  Čistě bílá RAL 9010
-  Světle šedá RAL 7035
-  Antracitová šedá RAL 7016
-  RAL podle výběru

Další informace najdete od strany 86.



Pro příznivce klasiky a elegance: ClassicLine

Máte rádi klasiku, ale přesto moderní? Pak jsou naše nadčasové motivy řady ClassicLine přesně to pravé pro vás. Vyberte se zde své oblíbené dveře pro perfektní styl venkovského domu.

Všechny motivy této řady přesvědčí řemeslnými detaily v nejlepší truhlářské kvalitě: luxusní dveře Georgia s vloženou profilovanou lištou. Motiv Carolina s vylisovaným profilováním, nové motivy Montana s kvalitně vypracovaným rámem, nové motivy Kontura s profily s frézovanými konturami a rámové dveře Virginia s jejich elegantním designem.

Také u řady ClassicLine platí, že si u jednotlivých provedení dveří můžete vybírat mezi povrchy Duradecor hladký, Duradecor strukturovaný, lakovaný nebo dekorativní a z mnoha barev a dekorů.

Další informace najdete na stranách 86 – 89.

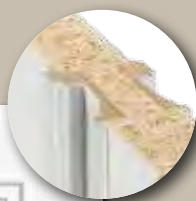

Georgia

Kvalitní profilovaná lišta dveřních motivů Georgia je podle osvědčené tradiční truhlářské technologie vložena do prohlubně v dveřním křídle a dodává dveřím velmi elegantní vzhled.

Georgia 1
Duradecor
Bílý lak RAL 9016

Duradecor hladký

-  Bílý lak RAL 9016
-  Bílý jasan
-  Italský akát

Duradecor strukturovaný

-  Šedý dub*
-  Bělený dub*
-  Divoký dub*
-  Surový dub*
-  Tmavý dub
-  Kartáčovaný dub solný
-  Kartáčovaná pinie

* také s příčnou texturou

Lak

-  Dopravní bílá RAL 9016

Další informace najdete od strany 86.



Georgia 2
S výřezem pro výplň
Duradecor
Bílý lak RAL 9016



Georgia 3
Duradecor
Bílý lak RAL 9016



Georgia 4
S výřezem pro výplň
Duradecor
Bílý lak RAL 9016



Georgia 5
Duradecor
Bílý lak RAL 9016

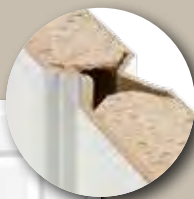

Carolina

Kazetové rámy dveřního motivu Carolina vznikají vylisovaným profilováním v dveřním křídle. Díky kvalitnímu lakování se můžete těšit z rovnoměrného a zářivého barevného povrchu.

Lak



Dopravní bílá RAL 9016

Další informace najdete na straně 89.

Carolina 5

Lak

Dopravní bílá RAL 9016



Carolina 1

S výřezem pro výplň LA 2

Lugano

Lak

Dopravní bílá RAL 9016



Carolina 2

Lak

Dopravní bílá RAL 9016



Carolina 4

S výřezem pro výplň LA, příčky 2/3

Lak

Dopravní bílá RAL 9016



Carolina 5

S výřezem pro výplň LA 3

Lak

Dopravní bílá RAL 9016



Montana ■ **NOVINKA**

Kvalitně vypracované detaily zdůrazňují u motivů řady Montana jednoduchou eleganci. Úsporné provedení tvarů se hodí k interiéru v klasickém i moderním stylu.

Lak

 Dopravní bílá RAL 9016

Další informace najdete na straně 89.

Montana 4

S výřezem pro výplň
Lak
Dopravní bílá RAL 9016



Montana 1
S výřezem pro výplň
Lak
Dopravní bílá RAL 9016



Montana 2
Lak
Dopravní bílá RAL 9016



Montana 3
Lak
Dopravní bílá RAL 9016



Montana 5
Lak
Dopravní bílá RAL 9016



▲ Dřevěné dveře ClassicLine Montana 4, lak dopravní bílá RAL 9016, polodrážkové provedení



Montana 6
S výřezem pro výplň
Lak
Dopravní bílá RAL 9016



Montana 7
Lak
Dopravní bílá RAL 9016



Montana 7
S výřezem pro výplň
Lak
Dopravní bílá RAL 9016







Montana 8
Lak
Dopravní bílá RAL 9016



Kontura ■ NOVINKA

Profily s frézovanými obrysy v kombinaci s naznačenou spárou V dodávají dveřním motivům řady Kontura osobitý půvab.

Lak

-  Dopravní bílá RAL 9016
-  Čistě bílá RAL 9010
-  Světle šedá RAL 7035
-  Antracitová šedá RAL 7016
-  RAL podle výběru

Další informace najdete na straně 89.

Kontura 2

Lak
Dopravní bílá RAL 9016

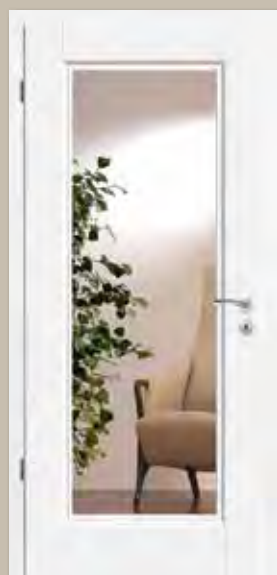

Kontura 1

S výřezem pro výplň
LA 2 1
Lak
Dopravní bílá RAL 9016



Kontura 3

S výřezem pro výplň LA
Lak
Dopravní bílá RAL 9016



Kontura 4

Příčka 1/3
Lak
Dopravní bílá RAL 9016



Kontura 5

Lak
Dopravní bílá RAL 9016



Kontura 6
S výřezem pro výplň LA 2
Lak
Dopravní bílá RAL 9016



Kontura 7
Lak
Dopravní bílá RAL 9016



Kontura 12
Lak
Dopravní bílá RAL 9016



Kontura 12
S výřezem pro výplň LA
Lak
Dopravní bílá RAL 9016

▼ **Dřevěné dveře ClassicLine Kontura 2**, lak dopravní bílá RAL 9016





Virginia

Toto klasické provedení dveří, nazývané také rámové dveře, tvoří rámová konstrukce až se 3 vlisy. Jednotlivá pole mohou být variabilně vyplněna sklem nebo dřevěnou deskou.

Dekor



Bílý lak, podobný odstínu RAL 9016

Virginia 3

Dekor bílý lak

Se 3 zasklenými poli



Virginia 1

Dekor bílý lak



Virginia 1

Dekor bílý lak

Se 1 zaskleným polem



Virginia 2

Dekor bílý lak



Virginia 2

Dekor bílý lak

Se 1 zaskleným polem



▲ Dřevěné dveře ClassicLine Virginia 3, dekor bílý lak, polodrážkové provedení

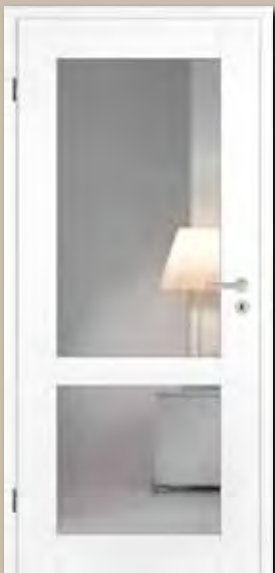

Virginia 2
Dekor bílý lak
Se 2 zasklenými poli



Virginia 3
Dekor bílý lak



Virginia 3
Dekor bílý lak
Se 1 zaskleným polem



Virginia 3
Dekor bílý lak
Se 2 zasklenými poli



Více světla pro váš domov: GlassLine

Dveře řady GlassLine jsou v mnoha ohledech průzračně výhodné: Skleněné dveře jsou elegantní a vkusné, vytvářejí dojem většího prostoru a dodají každé místnosti osobité kouzlo.

Najděte provedení, které se nejlépe hodí k vašemu domovu, a vyberte si z nabídky křídlových dveří, celoskleněných dveří s dřevěnými zárubněmi nebo posuvných dveří.

O působivé a velmi osobité akcenty se postarají nové tónované motivy, které zvýrazní barevné ladění vašich dveří.



Pískování

Když upřednostňujete individuální styl: Technika pískování vám do skleněného povrchu vykreslí jemné motivy. Povrch zušlechťený matováním s nanonátěrem zaručí méně otisků prstů.



Aldo
Jednovrstvé bezpečnostní sklo, pískování, s čírymi pruhy

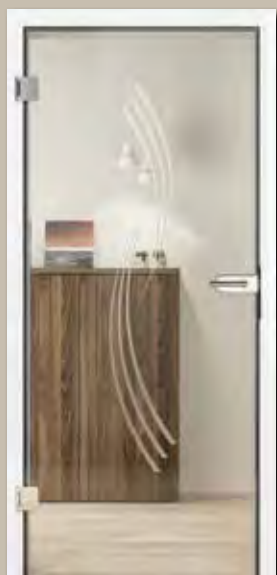

Amra ■ NOVINKA
Jednovrstvé bezpečnostní sklo, pískování, s matovanými pruhy



Bamante
Jednovrstvé bezpečnostní sklo, pískování, s čírymi plochami a matovanými pruhy



City ■ NOVINKA
Jednovrstvé bezpečnostní sklo, pískování, s matovanými plochami



Corbus
Jednovrstvé bezpečnostní sklo, pískování, s matovanými obdélníky



Corbus
Jednovrstvé bezpečnostní sklo, pískování, s čírymi obdélníky



Cube ■ NOVINKA
Jednovrstvé bezpečnostní sklo, pískování, s matovanými plochami



Graphic
Jednovrstvé bezpečnostní sklo, pískování, s matovanými pruhy



Graphic ■ NOVINKA
Jednovrstvé bezpečnostní sklo, pískování, s čirými pruhy



Jada
Jednovrstvé bezpečnostní sklo, pískování, s čirými a matovanými pruhy



Jil
Jednovrstvé bezpečnostní sklo, pískování, s matovanými pruhy



Jil ■ NOVINKA
Jednovrstvé bezpečnostní sklo, pískování, s čirými pruhy



Liko
Jednovrstvé bezpečnostní sklo, pískování, s matovanými pruhy



Liko ■ NOVINKA
Jednovrstvé bezpečnostní sklo, pískování, s čirými pruhy



Lilu ■ NOVINKA
Jednovrstvé bezpečnostní sklo, pískování, s matovanými pruhy



Luba ■ NOVINKA
 Jednovrstvé bezpečnostní
 sklo, pískování,
 s matovanými pruhy

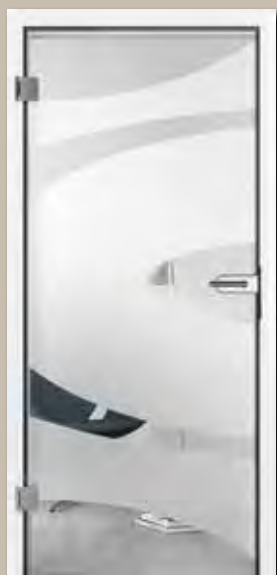

Meda ■ NOVINKA
 Jednovrstvé
 bezpečnostní sklo,
 pískování, s čírymi pruhy



Memory ■ NOVINKA
 Jednovrstvé
 bezpečnostní sklo,
 pískování, s čírymi čtverci



Memory ■ NOVINKA
 Jednovrstvé
 bezpečnostní sklo,
 pískování, s matovanými
 čtverci

▼ Celoskleněné dveře GlassLine Raff





Milton ■ NOVINKA
Jednovrstvé bezpečnostní sklo, pískování, s matovanými pruhy



Milton ■ NOVINKA
Jednovrstvé bezpečnostní sklo, pískování, s čírymi pruhy



Nubia
Bezpečnostní sklo ESG, pískování, matované plochy přecházejí do čírych ploch



Pinta ■ NOVINKA
Jednovrstvé bezpečnostní sklo, pískování, s matovanými plochami



Privat
Jednovrstvé bezpečnostní sklo, pískování, motiv podle přání, obrázek: s čírym nápisem



Raff
Jednovrstvé bezpečnostní sklo, pískování, s čírym motivem



Raff ■ NOVINKA
Jednovrstvé bezpečnostní sklo, pískování, s matovaným motivem (volitelně se sítotiskem)



Saha
Jednovrstvé bezpečnostní sklo, pískování, s matovanými pruhy



Wave
 Jednovrstvé
 bezpečnostní sklo,
 pískování, s čířým
 motivem (volitelně se
 sítotiskem)



Wave ■ NOVINKA
 Jednovrstvé
 bezpečnostní sklo,
 pískování, s matovaným
 motivem



Wildlife
 Jednovrstvé
 bezpečnostní sklo,
 pískování, s matovanými
 pruhy



Wildlife ■ NOVINKA
 Jednovrstvé
 bezpečnostní sklo,
 pískování, s čířými pruhy

Černé dveře GlassLine Satinato v posuvném provedení Rotan





Laserová technika

Tato technika opracování skla vás nadchne jemnými detaily a nuancemi. Hlubková technika vytváří fascinující kresbu, která ještě více umocní brilanci celoskleněných dveří.



Agesa

Jednovrstvé bezpečnostní sklo, laserová technika, s matovanými pruhy



Aino ■ NOVINKA

Jednovrstvé bezpečnostní sklo, laserová technika, s matovanými pruhy



Lines

Jednovrstvé bezpečnostní sklo, laserová technika, s matovanými pruhy



Lito

Jednovrstvé bezpečnostní sklo, laserová technika, s matovaným nápisem



Sítotisk

Zde se snoubí design s maximálním zušlechťením povrchu: Povrch je zvláště odolný proti poškrábání a nečistotám a snadno se udržuje.



Batista ■ NOVINKA
Jednovrstvé bezpečnostní sklo, sítotisk, s matovanými a čirými pruhy



Lou ■ NOVINKA
Jednovrstvé bezpečnostní sklo, sítotisk, s matovanými kruhy



Rika
Jednovrstvé bezpečnostní sklo, sítotisk, s matovanými obdélníky



Celoplošný sítotisk ■ NOVINKA
Jednovrstvé bezpečnostní sklo, sítotisk, celoplošně matované



Yoko ■ NOVINKA
Jednovrstvé bezpečnostní sklo, sítotisk, s čirými pruhy



Rýhování

Rýhování na skleněných dveřích vzniká jemnou drážkou V. V závislosti na preferované průhlednosti se používá číré nebo satinované sklo. Rýhování zaujme osobitými vzory, haptickými vlastnostmi a nezvyklou hrou světla, která vzniká při průchodu světla hranolem.



Coco
Jednovrstvé
bezpečnostní sklo,
Satinato s rýhováním



Gropus
Jednovrstvé
bezpečnostní sklo,
Satinato s rýhováním



Velita ■ NOVINKA
Jednovrstvé
bezpečnostní sklo, číré
s rýhováním



Coco
Jednovrstvé
bezpečnostní sklo, číré
s rýhováním



Gropus ■ NOVINKA
Jednovrstvé
bezpečnostní sklo, číré
s rýhováním



Velita ■ NOVINKA
Jednovrstvé
bezpečnostní sklo,
Satinato s rýhováním



Clear ■ NOVINKA
Laminované bezpečnostní sklo, čirá vnitřní fólie



Black ■ NOVINKA
Laminované bezpečnostní sklo, barevná vnitřní fólie



Vzhled Satinato ■ NOVINKA
Laminované bezpečnostní sklo, matovaná vnitřní fólie



White ■ NOVINKA
Laminované bezpečnostní sklo, barevná vnitřní fólie



Clear ■ NOVINKA
Jednovrstvé bezpečnostní sklo

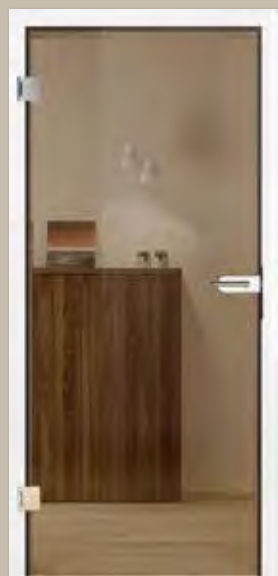

Clear bronze ■ NOVINKA
Jednovrstvé bezpečnostní sklo, tónované

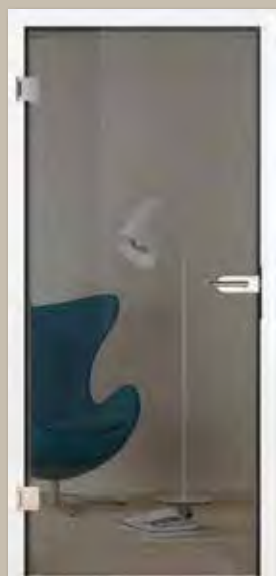

Clear grey ■ NOVINKA
Jednovrstvé bezpečnostní sklo, tónované



Dark Grey ■ NOVINKA
Jednovrstvé bezpečnostní sklo, tónované

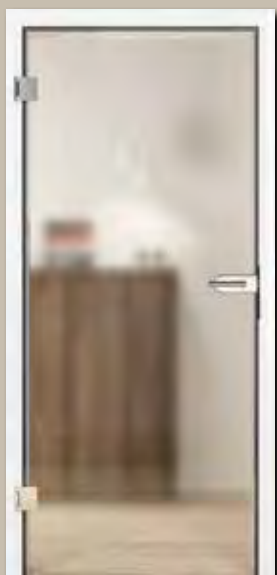

Mastercarré
■ NOVINKA
 Jednovrstvé
 bezpečnostní sklo,
 Mastercarré



Satinato ■ NOVINKA
 Jednovrstvé
 bezpečnostní sklo,
 Satinato



Typ skla Clear

Tento typ skla vytváří u skleněných dveří decentní, zajímavý kontrast. Díky oxidu železa vzniká ve skle slabý „zelený odlesk“. Skleněné dveře a celý interiér pak vidíte v „jiném světle“.



Mirastar ■ NOVINKA
 Jednovrstvé
 bezpečnostní sklo,
 zrcadlový a průhledný
 vzhled na obou stranách



Typ skla Clear White

Skleněné dveře s typem skla Clear White jsou zářivě bílé. U skla s motivy je zvláště působivý design se vzhledem Satinato, ale doporučujeme zvolit sklo Clear White také u provedení s jednovrstvým bezpečnostním sklem a vnitřní bílou fólií.



Inteligentní funkce pro větší komfort a bezpečnost

Vchodové dveře můžete u firmy Hörmann vybavit mnoha dalšími funkcemi: U mnoha motivů nabízíme zvukovou izolaci, ochranu proti ohni a kouři a také dodatečné bezpečnostní funkce, například dveřní kukátko nebo motorový zámek.

Komfort běžného bydlení zvýší inovativní řešení, například dálkové ovládání pohonu dveřního zámku SmartKey: To vám umožní jednoduše otevřít dveře stisknutím tlačítka na dálkovém ovladači, dálkově ovládaném vnitřním spínači, pomocí aplikace BiSecur v chytrém telefonu nebo přímo pomocí senzorového pole na elektronickém klíči SmartKey.

Pohon dveří PortaMatic ocení každý, kdo má fyzické omezení nebo si prostě jen přeje větší pohodlí. Automatické otvírání a zavírání dveří pomocí dálkového ovladače nebo tlačítka znamená o něco kvalitnější život – díky společnosti Hörmann.

Vchodové a protipožární dveře Hörmann nabízejí víc

Konkrétně řečeno nabízejí více funkcí než běžné dveře. Vybavte své nové dveře Hörmann důležitými přídatnými funkcemi odpovídajícími vašim individuálním požadavkům, například protipožární ochranou, zvukovou izolací nebo dalšími bezpečnostními prvky. U firmy Hörmann kromě toho obdržíte dveře pro mokré a vlhké prostředí, shrnovací a výkyvné dveře a podávací okénka.



Třída klimatu 3

Dveře této třídy mají speciální konstrukci křídla, které vyrovnává rozdíly v teplotě nebo vlhkosti mezi místnostmi využívanými k různým účelům, např. mezi nevytápěným sklepem a teplou chodbou. Přínos: úspory energie a ochrana dveří před zdeformováním.



Zvuková izolace

Zvukově izolační dveře přijdou vhod tam, kde může být v bytě nebo na pracovišti hodně hlučno. Zde hraje rozhodující roli spoj mezi dveřmi a zárubní. Je to důležitý komponent, na kterém závisí účinnost zvukové izolace.

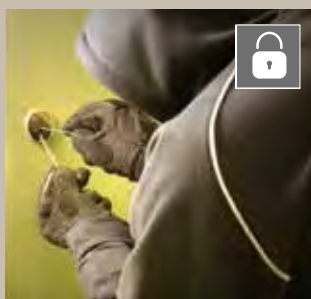

Bezpečnost







Využitím vhodných speciálních funkcí lze podstatně snížit riziko vloupání. Firma Hörmann doporučuje pro vchodové dveře třídu odolnosti RC 2 nebo raději RC 3.



Protipožární ochrana

Protipožární ochrana může zachránit život! Dveře s vhodným protipožárním vybavením mohou zabránit vniknutí plamenů (nejméně na 30, resp. 90 minut), ale také chránit před vniknutím nebezpečných plynných zplodin při hoření. Prvky protipožární / protikouřové ochrany se dodávají pouze jako kompletní systém včetně zárubně a všech kování.

Klimatické a vchodové dveře









Funkce	Systém WAT 1*	Systém WAT 2	Systém WAT 3
Tloušťka dveří	40 mm	46 mm	52 mm
Max. rozměry	2110 × 985 mm	2235 × 1110 mm	2485 × 1235 mm**
 Třída klimatu 3	●	●	●
 Třída protihlukové ochrany 1	●		
 Třída protihlukové ochrany 2		●	
 Třída protihlukové ochrany 3		●	●
 Bezpečnostní výbava RC 2			●
 Bezpečnostní výbava RC 3			●

* Nelze použít u: Groove lak, Steel Concepto / lak, Plain Duradecor / lak

** U RC 3: 2235 × 1110 mm

● = standardní výbava

Protipožární dveře

Funkce	Kouřotěsné dveře*	Protipožární dveře T30**	Protipožární dveře T90***
Tloušťka dveří	40 mm	50 mm	70 mm
Max. rozměry	2110 × 985 mm	2235 × 1235 mm	2485 × 1235 mm
 T30, třicetiminutová požární odolnost		●	
 T90, devadesátiminutová požární odolnost			●
 Kouřová ochrana	●	○	○
 Třída klimatu 2		●	●
 Třída klimatu 3		○	○
 Třída protihlukové ochrany 1		○	○
 Třída protihlukové ochrany 2	●	○	○
 Bezpečnostní výbava RC 2		○	○
 Bezpečnostní výbava RC 3			○

* Nelze použít u: Concepto, Stripe, Groove lak, Steel Concepto / lak, Plain Duradecor / lak

** Nelze použít u: Stripe, Steel Concepto

*** Nelze použít u: Concepto, Steel Concepto / lak, Stripe, Groove lak, Plain Duradecor / lak

● = standardní výbava

○ = volitelná výbava



Dveřní kukátko

Nutnost pro větší bezpečnost: díky dveřnímu kukátku vždy vidíte, kdo stojí před dveřmi vašeho bytu, aniž byste je museli otevřít.



Elektrický otvírač

Pomocí elektronického otvírače můžete dveře jednoduše otvírat spínačem instalovaným v bytu.



Motorový zámek

Tento zámek automaticky zamkne dveře vašeho bytu – je to praktické, pohodlné a bezpečné řešení.



Bezpečnostní kování ES 2

Volitelně pro bezpečnostní výbavu RC 2



Samozavírač s ramínkem

Standardně u jednokřídlých protipožárních dveří



Samozavírač s kluznou lištou

Standardně u dvoukřídlých protipožárních dveří, volitelně u jednokřídlých protipožárních dveří



Protipožární klika

(profilová cylindrická vložka není součástí dodávky)

Bezdrátový pohon zámku SmartKey

Otevírejte svůj dveřní zámek jednoduše stisknutím tlačítka dálkového ovladače či vnitřního spínače, prostřednictvím aplikace BiSecur na chytrém telefonu* nebo přímo pomocí sensorového pole na elektronickém klíči SmartKey. Už nemusíte odkládat tašky s nákupem, abyste si dveře do domu a bytu mohli otevřít. I s chodítkem, invalidním vozíkem nebo dětským kočárkem se tímto způsobem dostanete do domu nebo bytu mnohem snadněji, protože si dveře můžete otevřít již z dálky. Zamknou se buď stisknutím tlačítka, nebo automaticky po uplynutí nastavené doby. Váš dveřní zámek je tak bezpečně uzamčený a poskytuje ochranu před vloupáním.



Cenově dostupný bezdrátový pohon cylindrické vložky SmartKey je k dispozici v bílé nebo stříbrné barvě, včetně dálkového ovladače HSE 4 SK BS s tlačítky s popisky.





Vysoký komfort obsluhy

- Zamykání a odemykání cylindrické vložky
- Otevírání dveří (dveřní západka se odjistí podle naprogramovaného času a dveře lze snadno odtlačit) **1**
- Obsluha pomocí dálkového ovladače, vnitřního spínače nebo aplikace BiSecur **2**
- Komfortní automatické zamykání, volitelně po 30, 60 nebo 120 sekundách nebo se zpožděním po stisknutí tlačítka **3**
- Manuální otevření a zavření v nouzových případech možné kdykoliv** (zvenčí běžným klíčem, zevnitř ručním kolečkem)

Spolehlivá kontrola

- Akustická / optická odezva pohonu při zamknutí, odemknutí nebo otevření dveří
- Kontrola zamčených nebo odemčených dveří pomocí volitelného dálkového ovladače HS 5 BS nebo vnitřního spínače FIT 5 – už není třeba chodit večer ke dveřím, abyste si ověřili, že jsou zamčené. **4**
- Dálkové ovládání BiSecur s mimořádně bezpečnou metodou šifrování
- Klidový režim s deaktivovaným systémem

Ideální pro dodatečnou montáž

- Flexibilní montáž upnutím, přilepením nebo přišroubováním na vnitřní straně dveří
- Žádné poškození dveří nebo zárubně (ideální pro nájemní byty)
- Jednoduché nasazení na zasunutý klíč***
- Bezdrátová instalace díky provozu na baterie (životnost cca 1 rok**** při 8 cyklech za den)



Dveřní zámek je zamčený



Dveřní zámek je odemčený

* Nutná aplikace Gateway BiSecur

** Nutná cylindrická vložka s funkcí oboustranného vložení klíče

*** Cylindrický zámek musí na vnitřní straně vyčnívat asi 7 – 12 mm, hlavu klíče je nutné zkrátit na délku 4 – 7 mm

****V závislosti na lehkosti chodu dveří, resp. zámku, a použitých bateriích!

Otevírání a zavírání dveří bez námahy

S pohonem dveří PortaMatic Hörmann můžete své dřevěné nebo ocelové vnitřní dveře otevírat a zavírat zcela jednoduše automaticky pomocí dálkového ovladače nebo tlačítka. Ať jste tělesně omezeni nebo si prostě jen přejete větší pohodlí – tato technika vám usnadní každodenní život. Výhodami pohonu dveří PortaMatic není jen velké množství funkcí a možností nastavení, ale také minimální spotřeba elektřiny. Navíc je pohon PortaMatic až o 25 % cenově výhodnější než srovnatelné pohony dveří a na jeho pořízení můžete získat příspěvek až do výše 100 % ze svého pojištění pro případ odkázanosti.

Informace o možnostech podpory najdete na adrese <http://www.hoermann.de/portamatic/zuschuss>



Další informace najdete v brožurě Pohon dveří PortaMatic.



Bydlení odpovídající věku

Chcete být navzdory tělesným omezením nadále mobilní? Pohon PortaMatic pro vnitřní dveře vám zkvalitní život tím, že vám pomůže opět se pohybovat v bytě bez cizí pomoci.

Komfortní život

Noste v budoucnu ve svém bytě plné podnosy, těžké krabice s nápoji nebo nákupy bez námahy. Takového komfortu už se určitě nebudete chtít vzdát.

Bez bariér i v zaměstnání

Bezbariérové pracovní prostředí má již dnes vysokou prioritu a v budoucnu bude dále získávat na významu. Pohon dveří PortaMatic může být na vašem pracovišti snadno integrován do všech neveřejných prostor, a zajišťovat tak větší komfort i při práci.

Hygienická obsluha dveří

V kancelářských budovách je riziko nákazy mezi spolupracovníky při kontaktu s dveřmi sanitárních místností zvláště vysoké. Pohon dveří PortaMatic v kombinaci s bezkontaktním spínačem vás spolehlivě ochrání před choroboplodnými zárodky a bakteriemi a dodá vám tím pocit bezpečí.



Robustní ocelová zárubeň VarioFix

Kromě standardních dřevěných zárubní dostanete všechny naše vchodové dveře i s ocelovou zárubní VarioFix. Je ideálním řešením pro vchodové dveře do bytu a vnitřní dveře v obytných a společných prostorech, u nichž je důležitá vysoká odolnost a dlouhá životnost.

Zárubeň VarioFix s oboustranným zrcátkem 55 mm perfektně ladí s jinými dřevěnými zárubněmi. V jednom prostoru, resp. domě tak můžete použít dveře s různými zárubněmi.

Pro ocelovou zárubeň VarioFix nejsou tolerance stěnových prvků do 20 mm žádným problémem. Rozdílné tloušťky stěn u renovací nebo novostaveb se snadno vyrovnají pomocí nastavitelné ozdobné polodrážky.

Zárubeň VarioFix je k dispozici v dopravní bílé RAL 9016, sladěná s našimi bíle lakovanými dveřními křídly a bíle lakovaným povrchem Duradecor, případně v RAL podle výběru.



Oboustranné zrcátko 55 mm zárubně VarioFix (obr. vlevo) perfektně ladí s dřevěnými zárubněmi (obr. vpravo).



Zárubeň VarioFix je velmi odolná a snese např. i srážku s dětským odrážedlem nebo vysavačem.



Zárubeň VarioFix je vhodná rovněž pro vchodové dveře s bezpečnostní výbavou RC 2 a zvukovou izolací.

VarioFix: ocelová zárubeň s mnoha prednosťami

Odolnosť proti poškodeniu **1**

Odolná zárubeň VarioFix snese i srážku s detským odrážedlom alebo vysavačom. U drevených zárubní sa v takových prípadoch môžu poškodiť alebo dokonca odštiepiť hrany.



Odolnosť voči vode pri vyťahovaní **2**

Zárubeň VarioFix je optimálnym riešením v priestoroch s dlažbou. Ďďaka kvalitnému pozinkovaniu nemôže zárubni uškodiť ani voda pri vyťahovaní. U drevených zárubní hrozí, že spodná hrana zárubne nabobtná alebo ji bude nutné utiesniť neprieknou silikonovou hmotou.



Neviditeľný úkosový rez **3**

Ocelová zárubeň VarioFix s konečným povrchovým nástřikem práškovou farbou je v rohových spojoch kvalitne svařená a zbrúšená do roviny, takže oproti dreveným zárubním v rozích nejsou patrné žádné úkosové řezy.

Rovnomerná šterbina u bezfalcových dverí **4**

Ďďaka stabilnej ocelevej konštrukcii sa zárubeň VarioFix po namontovaní nemôže deformovať. To zaručuje rovnomernú šterbinu u bezfalcových dverí a vytvára sladný a elegantný vzhľad dverí.

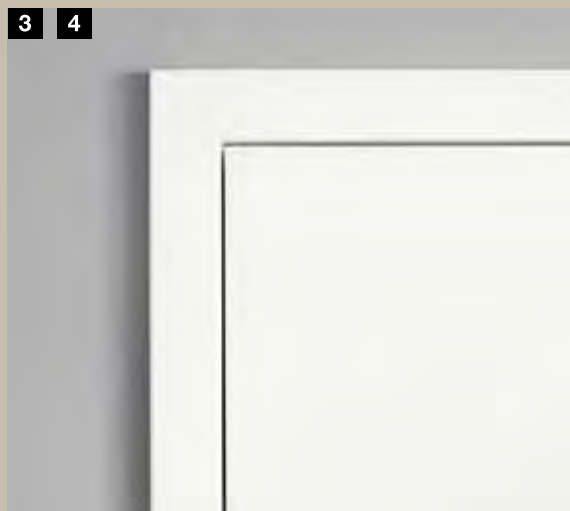

Naše posuvné dveře

Posuvné dveře vám otevírají nové možnosti optimálního využití prostor. Hörmann vám nabízí řešení jednokřídlých a dvoukřídlých posuvných dveří pro každou situaci bydlení. Posuvné dveře realizujeme ve všech motivech řady BaseLine, DesignLine a GlassLine.



System posuvných dveří v zárubni

U montáže před stěnou se dveřní křídlo posouvá po dvou vodicích kolejničích integrovaných v garnýži. U montáže do stěny se vodicí kolejnice montují do pouzdra ve stěně. Nutnost garnýže tak odpadá. Otvor ve stěně se obloží zárubní.



Díky těsnicímu kartáči na dveřním křídle (obr. vlevo) a volitelnému dorazovému těsnění v zárubni (obr. vpravo) vám posuvné dveře se zárubněmi typu C zasouvané před stěnou poskytují optimální ochranu před pachy, hlukem a průvanem – tak se ve svém domově budete cítit ještě lépe.



System posuvných dveří Slide Compact

U tohoto systému se dveřní křídla posouvají v jednom profilu vodící kolejnice. Profil v barvě ušlechtilé oceli může být namontován před stěnou nebo na strop. Do hmotnosti dveřního křídla 60 kg je systém Slide Compact vybaven bezpečnostním prvkem SafeClose pro pozvolné zavírání dveřních křídel.



System posuvných dveří Rotan

U tohoto systému posuvných dveří v moderním industriálním stylu jsou dveřní křídla namontována na konzoly, jejichž kolečka jezdí v pojezdové liště. Lišta z ušlechtilé oceli se montuje na stěnu.



System Slide Compact s přídatným vertikálním dorazem pro jednokřídlé posuvné dveře zasouvané před stěnou

■ NOVINKA



Profil a rovněž madla se dodávají také v barvě černá matná. Další informace najdete na straně 84.



Atraktivní, moderní, elegantní a funkční: U systému posuvných dveří Rotan pojíždějí konzoly po kolečkách v pojezdové liště.

Výřezy pro sklo

Pomocí našeho výběru výřezů pro sklo vytvoříte z požadovaného motivu zcela individuální dveře svých snů. Dostanete výřezy s prosklením podle svého přání.

Boční díly a horní světlíky

Boční díly a horní světlíky zaplaví vaše obydlí světlem, a vytvoří tak zcela zvláštní atmosféru. Zatímco boční díly opticky zvýrazní dveřní prvky, horní světlíky zdůrazní výšku prostoru. Horní clony akcentují vzhled prvků ve výši patra.



Výřezy pro sklo

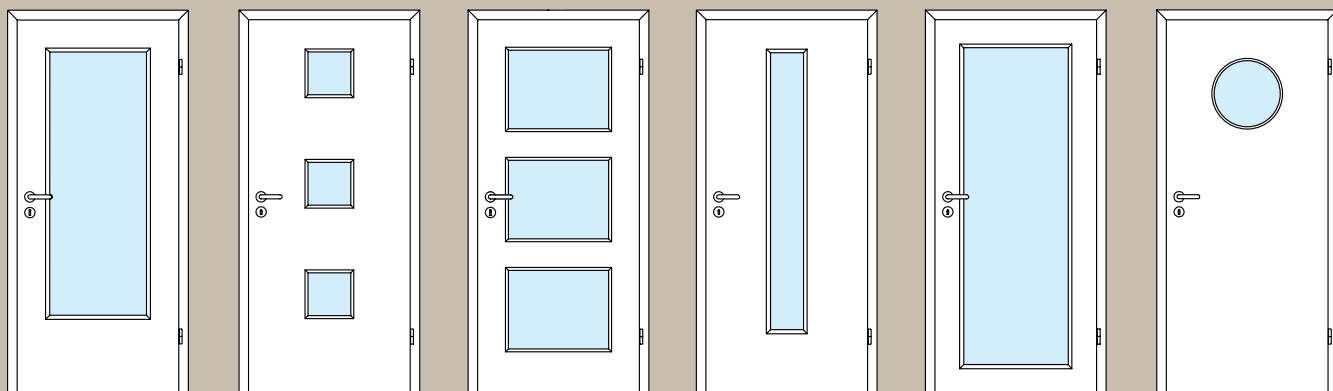

DIN

LA 10

LA 11

LA 24 středový

LA 27

Kruhové prosklení

Všechny dveřní motivy řady DesignLine Georgia, Vermont a Carolina jsou k dispozici s prosklením v horních kazetových polích.

Boční díly

(ve výši překladu)

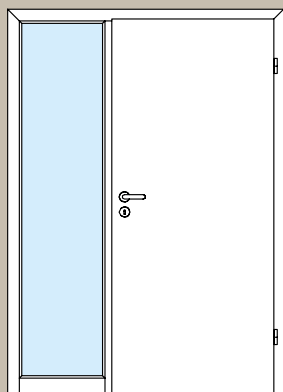

Jednokřídlé, 1 boční díl

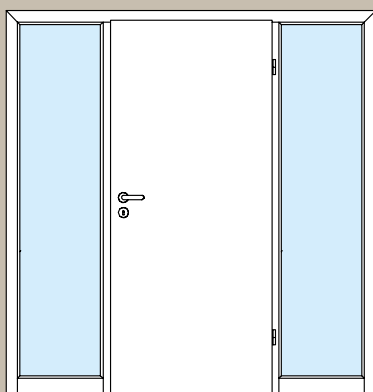

Jednokřídlé, 2 boční díly

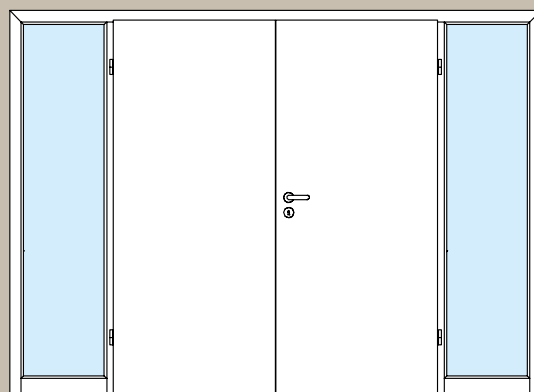

Dvoukřídlé, 2 boční díly

Horní světlíky

(ve výši patra)

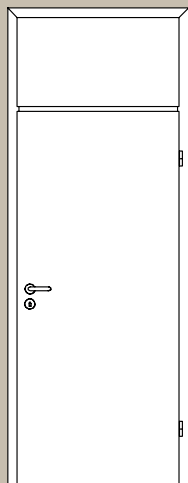

Jednokřídlé, 1 horní clona,
volitelně také s horním světlíkem

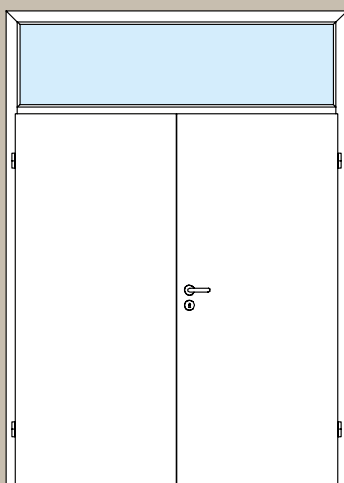

Dvoukřídlé, 1 světlík

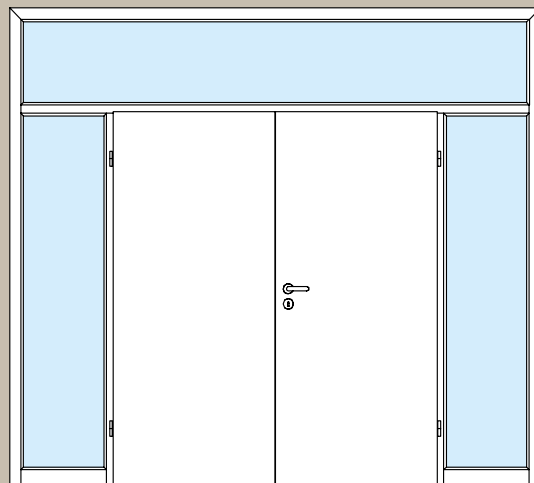

Dvoukřídlé, 2 boční díly, 1 světlík

Individuální přání na dosah ruky

Spokojeni jsme až tehdy, když najdete dveře které odpovídají do posledního detailu vašim představám. Proto si z rozsáhlého programu firmy Hörmann můžete vybrat kliky a kování podle individuálních požadavků: Velký výběr **sad klik pro dřevěné dveře** najdete v našem programu jako volitelnou výbavu, včetně líčující **varianty Planar**, která vyniká zvláště elegantním vzhledem. Pro příznivce náročného designu doporučujeme kliky a kování **v novém provedení black.edition**.

A v rozsáhlém sortimentu nesmějí chybět ani **celoskleněné dveře** a **posuvné dveře**.



Pro zvláště elegantní vzhled dveří jsou všechny kliky volitelně k dispozici i v zapuštěné variantě Planar a také bez rozety na klíč.

Sady klik pro dřevěné dveře



Ala Rozeta kulatá,
ušlechtilá ocel matná



Apart Rozeta kulatá,
ušlechtilá ocel matná



Arundo Rozeta kulatá,
ušlechtilá ocel matná



Basica 2 Rozeta kulatá,
ušlechtilá ocel matná



Basica 3 Rozeta kulatá,
ušlechtilá ocel matná



Contra Rozeta kulatá,
ušlechtilá ocel matná



Dee Rozeta kulatá,
ušlechtilá ocel matná



Dee Rozeta hranatá,
ušlechtilá ocel matná



Graphic Rozeta hranatá,
ušlechtilá ocel leštěná



Graphica Plochá rozeta
hranatá, ušlechtilá ocel
matná



Indra Rozeta kulatá,
ušlechtilá ocel
matná / leštěná



Indra Plochá rozeta
kulatá, ušlechtilá ocel
matně leštěná



Karee Rozeta hranatá,
ušlechtilá ocel matná



Lilet Rozeta kulatá,
ušlechtilá ocel leštěná,
madlo kliky porcelán
bílý



Linea Rozeta kulatá,
ušlechtilá ocel matná

Sady klik pro dřevěné dveře



Linea Plochá rozeta kulatá, ušlechtilá ocel matná



Linea Plochá rozeta kulatá, ušlechtilá ocel leštěná



Linea black.edition, rozeta kulatá, černá matná ■ **NOVINKA**



Linea Plochá rozeta hranatá, ušlechtilá ocel matná



Luba Rozeta kulatá, ušlechtilá ocel matná



Linea black.edition, plochá rozeta kulatá, černá matná ■ **NOVINKA**



Quadriga Rozeta hranatá, ušlechtilá ocel matná



Selecta Rozeta kulatá, ušlechtilá ocel matná leštěná



Karee black.edition, rozeta hranatá, černá matná ■ **NOVINKA**



Senso Rozeta kulatá, ušlechtilá ocel matná



Tento Rozeta kulatá, ušlechtilá ocel matná



Karee black.edition, plochá rozeta hranatá, černá matná ■ **NOVINKA**



Vallis Rozeta kulatá, ušlechtilá ocel matná



Vento Rozeta kulatá, ušlechtilá ocel matná

Kování celoskleněných dveří



Sada kování Aronda Combi, ušlechtilá ocel matná, ušlechtilá ocel leštěná nebo EV1



Sada kování Purista Combi, ušlechtilá ocel matná, ušlechtilá ocel leštěná nebo EV1



Sada kování Conica Combi, ušlechtilá ocel matná nebo EV1



Sada kování Mina Combi, ušlechtilá ocel matná



Sada kování Purista Combi, black.edition, černá matná ■ **NOVINKA**



Apart, ušlechtilá ocel matná nebo ušlechtilá ocel leštěná / matná



Basica 3, ušlechtilá ocel matná nebo EV1



Belis, ušlechtilá ocel matná



Dee, ušlechtilá ocel matná, ušlechtilá ocel leštěná nebo EV1



Grafica, ušlechtilá ocel matná nebo ušlechtilá ocel leštěná



Nala, ušlechtilá ocel matná nebo ušlechtilá ocel leštěná



Quadriga, ušlechtilá ocel matná



Linea, ušlechtilá ocel matná, ušlechtilá ocel leštěná nebo EV 1



Linea, black.edition, černá matná ■ **NOVINKA**



Karee, black.edition, černá matná ■ **NOVINKA**

Černá je v kurzu!



Tmavé odstíny s černými akcenty jsou stále oblíbenější. Firma Hörmann vám nyní nabízí v nové řadě black.edition velký počet kování pro dřevěné a celoskleněné dveře. Ta vytvářejí velmi působivý kontrast i na světlejších plochách!

Elegantní kování pro celoskleněné dveře



Tuto novinku pro celoskleněné dveře je možné použít v kombinaci s dřevěnými i ocelovými zárubněmi. Střídmý vzhled profilu kování působí velmi elegantním dojmem. Něco praktického: K otevření dveří není nutné stisknout kliku.

Zapuštěná madla pro posuvné dveře



Zapuštěné madlo 6402 pro dřevěné dveře, kulaté, ušlechtilá ocel matná nebo black.edition



Designové zapuštěné madlo 3649 pro dřevěné dveře, oválné, ušlechtilá ocel matná



Designové zapuštěné madlo 3648 pro dřevěné dveře, obdélníkové, ušlechtilá ocel matná



Zapuštěné madlo FSB 4212, oválné, ušlechtilá ocel matná nebo hliník



Zapuštěné madlo FSB 4250, upevnění na zatlačení, ušlechtilá ocel matná (pro dřevěné dveře)



Zapuštěné madlo FSB 4251, obdélníkové, upevnění na zatlačení, ušlechtilá ocel matná



Zapuštěné madlo FSB 4252, kulaté, upevnění na zatlačení, ušlechtilá ocel matná



Zapuštěné madlo FSB 4253, čtvercové, upevnění na zatlačení, ušlechtilá ocel matná



Zapuštěné madlo Norma 3657, oválné, ušlechtilá ocel matná



Zapuštěné madlo Rondell 3659, kulaté, matný nikel

Týčová madla posuvných dveří



Pár týčových madel Basic, kulaté, ušlechtilá ocel matná



Pár týčových madel U-Grip, kulaté, ušlechtilá ocel matná



Kombinace týčových madel Combi, ploché madlo

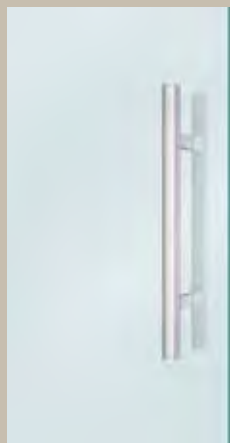

Pár týčových madel Basic, hranaté, ušlechtilá ocel matná



Pár týčových madel U-Grip, hranaté, ušlechtilá ocel matná



Obdélníkové madlo, black.edition
■ NOVINKA
 Podobné ušlechtilé oceli (obrázek dole)



U posuvných dveří zasouvaných do stěny vám zaskakovací madlo umožní vytáhnout pouhým stiskem tlačítka dveřní křídlo úplně zasunuté do stěny a zavřít dveře.

S obdélníkovým madlem lze úplně otevřít posuvné dveře zasouvané před stěnou.

Kování pro bezfalcová dveřní křídla



Zámek BB třídy I, čelo zámku
v barvě niklového stříbra
(standardní)



Volitelný zámek s magnetickou
západkou pro lehké a tiché zavírání
dveří (volitelný)



Třídílný válcový pant V 7888 WF 3D
(volitelný, pouze pro dřevěnou
zárubeň)



Skrytý pant 3D DX 61 (volitelný)



Skrytý europant
(volitelný) ■ **NOVINKA**

Kování pro polodrážková dveřní křídla



Zámek BB třídy I, čelo zámku
v barvě niklového stříbra
(standardní)

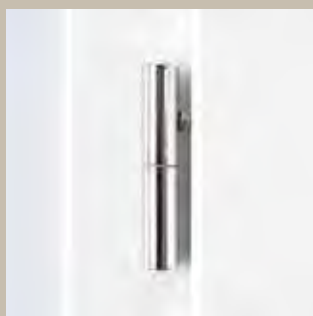

Dvoudílný pant V 3420 WF
(standardní)



Pant 3D VX 160-18 (volitelný)

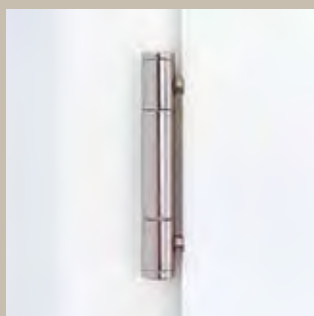

Třídílný pant V 4426 WF (volitelný)



Skrytý pant Pivota FX 2 60 3D
(volitelný)

Kvalitní povrchy, bohatá škála barev, přírodní dekory, které vás potěší každý den



Duradecor hladký

- O 48 % odolnější než průměr testovaných povrchů CPL jiných výrobců
- Hygienický a snadno udržovatelný
- Maximálně antistatický a stálobarevný na světle
- Odolný vůči horku, vysoce oděruvzdorný
- Odolný vůči účinkům tekutin, past apod., které se běžně používají v domácnostech

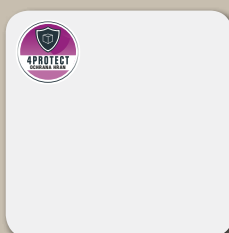

Bílý lak
RAL 9016



Bütte bílá

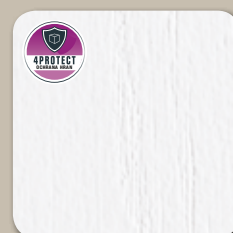

Bílý jasan



Světle šedá
RAL 7035



Bütte světle šedá



Ochrana hran 4Protect

- Vysoká odolnost proti nárazu
- Vysoká odolnost proti oděru
- Vysoká odolnost proti poškrábání
- Perfektní vzhled beze spár, tzn. žádné viditelné spáry pro ty nejvyšší nároky na vzhled.



Italský akát



Kanadský javor



Francouzský buk



Duradecor strukturovaný

- Textura dřeva vylisovaná do dveřního křídla zdůrazňuje charakteristickou strukturu dřeva
- O 48 % odolnější než průměr testovaných povrchů CPL jiných výrobců
- Hygienický a snadno udržovatelný
- Maximálně antistatický a stálobarevný na světle
- Odolný vůči horku, vysoce oděruvzdorný
- Odolný vůči účinkům tekutin, past apod., které se běžně používají v domácnostech



Šedý dub



Šedý dub
(příčně)



Bělený dub



Bělený dub
(příčně)



Divoký dub



Divoký dub
(příčně)



Surový dub



Surový dub
(příčně)



Tmavý dub



Španělský dub



Španělský dub
(příčně)



Ořech



Kartáčovaný dub
solný



Kartáčovaná pinie



Kartáčovaná bílá
■ **NOVINKA**



Ochrana hran 4Protect

- Vysoká odolnost proti nárazu
- Vysoká odolnost proti oděru
- Vysoká odolnost proti poškrábání
- Perfektní vzhled beze spár, tzn. žádné viditelné spáry pro ty nejvyšší nároky na vzhled

Ultramat

- Sametově hebký na dotek
- Povrch Duradecor s maximální odolností vůči nárazům
- Protiotisková úprava pro omezení otisků prstů a nečistot
- Lze na něj kreslit křídou



Ultramat
Dopravní bílá



Ultramat
Světle šedá

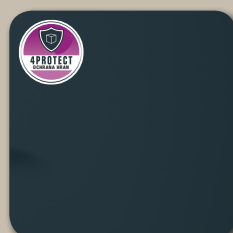

Ultramat
Antracitová šedá



Ultramat
Hnědošedá - Taupe
■ **NOVINKA**

Gloss

- Vysoce lesklý
- Extrémně hladký povrch
- Trvanlivý



Gloss
Dopravní bílá



Gloss
Světle šedá



Gloss
Antracitová šedá



Gloss
Hnědošedá - Taupe
■ **NOVINKA**

Břidlice

- S reliéfní strukturou
- Kontrast matu a lesku
- Trvanlivý



Břidlice
Dopravní bílá



Břidlice
Světle šedá



Břidlice
Antracitová šedá



Břidlice
Hnědošedá - Taupe
■ **NOVINKA**

Plátno ■ **NOVINKA**

- Jemná struktura s přirozeným vzhledem
- Povrch Duradecor s maximální odolností vůči nárazům



Plátno
Dopravní bílá



Plátno
Světle šedá

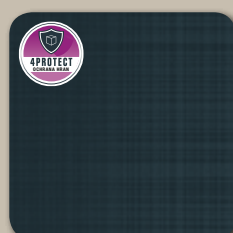

Plátno
Antracitová šedá

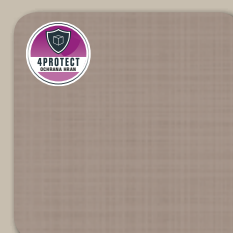

Plátno
Hnědošedá - Taupe
■ **NOVINKA**



Lak

- Rovnoměrný povrch
- Sytá a zářivá barva
- Lakování na bílém základním povrchu Duradecor
- Na přání v RAL podle výběru



Dopravní bílá
RAL 9016



Čistě bílá
RAL 9010



Světle šedá
RAL 7035



Antracitová šedá
RAL 7016

Dřevěná dýha

- Z kvalitního ušlechtilého dřeva
- Ekologický ochranný lak trvale chrání povrch
- Přírodní textura
- Dlouhodobá kvalita



Javor



Javor příčný
■ NOVINKA



Buk



Buk příčný
■ NOVINKA



Jasan
■ NOVINKA



Limba
■ NOVINKA



Limba natíratelná
■ NOVINKA



Horský dub
■ NOVINKA



Americký dub
■ NOVINKA



Americký dub
příčný
■ NOVINKA



Sukovitý dub
■ NOVINKA



Sukovitý dub příčný
■ NOVINKA



Alpský dub, matný
lak
■ NOVINKA

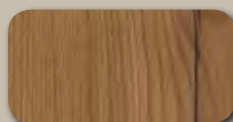

Staré dřevo
olejovaný dub
■ NOVINKA



Americký ořech
■ NOVINKA



Americký ořech
příčný
■ NOVINKA



Mořený dub
■ NOVINKA



Macore
■ NOVINKA



Mahagon
■ NOVINKA

Kvalitní truhlářské provedení pro vysoké nároky



1 Krásný vzhled díky přesnému lícování a snadné montáži rohového spoje

Rám zárubně

- Šroubované rohové spoje se spojkou zárubně
- Snadno dodatečně nastavitelný
- Vysoká pevnost dotažení

Obložení

- Celokovové šroubové spoje
- Dokonalá pevnost dotažení
- Přímé rozložení tlaku na spojované plochy
- Žádné viditelné otvory v obložení

2 Vysoká tvarová stabilita díky robustní konstrukci zárubně

- Rám zárubně o tloušťce 25 mm
- Rám zárubně s povrchem Duradecor
- Protikus s melaminovou povrchovou úpravou
- Obložky z MDF

3 Trvale tiché zavírání díky kvalitnímu těsnění

- Dvoukomorový systém
- Přesně přiléhá k dveřnímu křídlu
- Dobré tlumicí vlastnosti

4 Větší bezpečnost díky odolnému standardnímu uzavíracímu dorazovému plechu

- Pohyblivá zadní krytka
- Šestinásobně šroubený
- Zamykání na dva západy
- Možno dodat doplňkové sady

1

2

3

4

7

8



5 Hybridní pantová kapsa brání sedání dveří

- Nosnost 80 kg
- Zesílené uložení kov – plast ■ **NOVINKA**
- Čtyřnásobně šroubený do rámu zárubně
- Vodicí pouzdra až k přední hraně obložení
- Pro dřevěné a celoskleněné dveře



6 Vysoká stabilita díky dveřnímu křídlu s výztuží rámu

- Vnitřní dveře zesílené 80 mm výztuží rámu
- Na straně závěsů a zámku



7 Tvarově krásná oblá hrana z kvalitního základního materiálu



8 Robustní ostrá hrana s ochranou 4Protect



- Vysoká odolnost proti nárazu
- Vysoká odolnost proti oděru
- Vysoká odolnost proti poškrábání
- Perfektní vzhled s nulovou spárou, tj. oproti běžným dveřím zde není viditelná spára **9**, která narušuje exkluzivní vzhled dveří
- Standardně u polodrážkových dveří s ostrými hranami nebo bezfalcových dveří s povrchem Duradecor v bílém laku, světle šedé, antracitové



10 Moderní barva

- Standardně v bílém laku RAL 9016

Působivý povrch Duradecor

- Extrémně odolný proti nárazu a poškrábání
- Stálobarevný na světle, odolný vůči horku



Dveřní motivy

	BaseLine	Design-Line Concepto	Design-Line Stripe	Design-Line Groove	Design-Line Steel	Design-Line Plain	Design-Line Rail	Design-Line Pure	Classic-Line Georgia	Classic-Line Carolina	Classic-Line Montana	Classic-Line Kontura	Classic-Line Virginia
Povrchy													
Duradecor													
Polodrážkové s ostrou hranou		●	-	○	-	●	●	●	●	●	-	-	-
Polodrážkové s oblou hranou		●	-	-	-	●	●	●	●	●	-	-	●
Bezfalcové s ostrou hranou		●	-	○	-	●	●	●	●	●	-	-	-
Duradecor strukturovaný													
Polodrážkové s ostrou hranou		●	-	-	-	●	●	●	●	○	-	-	-
Polodrážkové s oblou hranou		●	-	-	-	●	●	●	●	○	-	-	-
Bezfalcové s ostrou hranou		●	-	-	-	●	●	●	●	○	-	-	-
Dřevěná dýha													
Polodrážkové s ostrou hranou		●	-	-	-	-	-	●	-	○	-	-	-
Polodrážkové s oblou hranou		○	-	-	-	-	-	○	-	○	-	-	-
Bezfalcové s ostrou hranou		●	-	-	-	-	-	●	-	○	-	-	-
Lak													
Polodrážkové s ostrou hranou		●	-	-	●	●	●	●	●	●	-	-	-
Polodrážkové s oblou hranou		●	-	-	●	●	●	●	●	○	○	○	-
Bezfalcové s ostrou hranou		●	-	-	●	●	●	●	●	●	-	-	-
Ultramat													
Polodrážkové s ostrou hranou		-	●	-	-	●	-	-	-	-	-	-	-
Polodrážkové s oblou hranou		-	●	-	-	●	-	-	-	-	-	-	-
Bezfalcové s ostrou hranou		-	●	-	-	●	-	-	-	-	-	-	-
Gloss													
Polodrážkové s ostrou hranou		-	●	-	-	-	-	-	-	-	-	-	-
Bezfalcové s ostrou hranou		-	●	-	-	-	-	-	-	-	-	-	-
Břidlice													
Polodrážkové s ostrou hranou		-	●	-	-	-	-	-	-	-	-	-	-
Bezfalcové s ostrou hranou		-	●	-	-	-	-	-	-	-	-	-	-
Plátno													
Polodrážkové s ostrou hranou		-	●	-	-	-	-	-	-	-	-	-	-
Polodrážkové s oblou hranou		-	●	-	-	●	-	-	-	-	-	-	-
Bezfalcové s ostrou hranou		-	●	-	-	-	-	-	-	-	-	-	-

● = lze dodat pro všechny dekory / barvy
○ = nelze dodat pro všechny dekory / barvy

Dveřní křídlo

- Tloušťka cca 40 mm
- Rámová konstrukce z masivního dřeva / dřevěného materiálu s dodatečným vyztužením rámu, dole lze zkrátit o 25 mm
- U dvokřídlých dveří: provedená protidrážkou*
- Klimatická třída I, skupina zatížení N až S (podle provedení)
- Připravené k zavěšení podle DIN 18101
- Vhodné pro obvodové dřevěné zárubně nebo normované ocelové zárubně

Zárubeň

- Polodrážkové obložení 16 x 60 mm, řezané na úkos a pevně přilepené k rámu zárubně. Na prání 16 x 80 mm
- Rám zárubně z dřevotřískové desky o síle 25 mm, polodrážkové a ozdobné obložení z desky MDF o síle 12 mm
- Ozdobné obložení 16 x 60 mm, volitelně 16 x 80 mm
- Nastavitelná podle tloušťky stěny – 5 mm / + 15 mm
- Těsnící profil továrně natažený, řezaný na úkos

Svislý řez

Polodrážkové

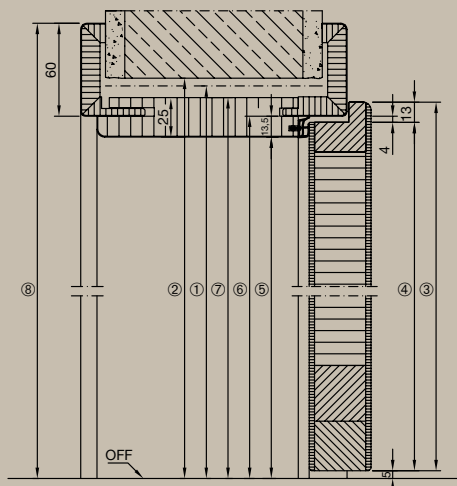

Bezfalcové

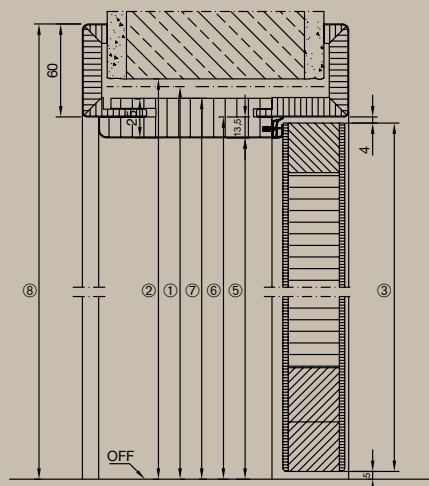

	1875	2000	2125	2250
1 Doporučený stavební rozměr, výška	1875	2000	2125	2250
2 Otvor ve stěně	1880	2005	2130	2255
3 Vnější rozměr dveřního křídla	Polodrážkové	1860	1985	2110
	Bezfalcové	1847	1972	2097
4 Rozměr dveřního křídla v polodrážce	1847	1972	2097	2222
5 Světlý průchozí rozměr	1843	1968	2093	2218
6 Rozměr zárubně v polodrážce	1856	1981	2106	2231
7 Rozměr vyložení zárubně	1868	1993	2118	2243
8 Vnější rozměr zárubně U 60 mm obložení (u obložení 80 mm + 20 mm)	1916	2041	2166	2291

Provedení zárubní

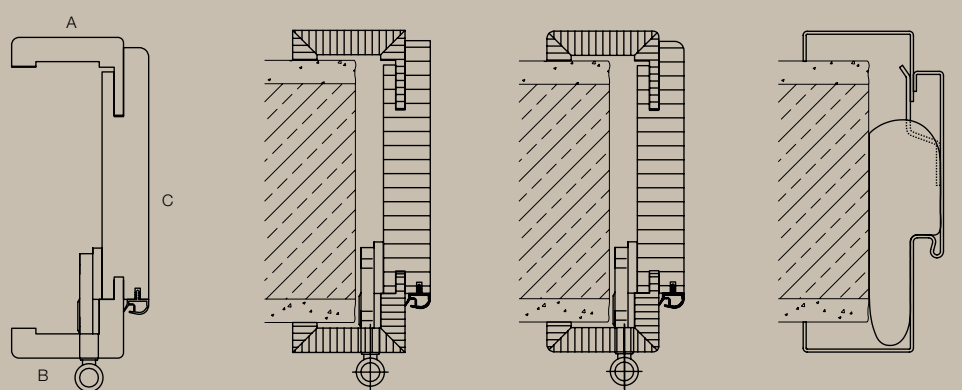

- A: Ozdobné obložení
- B: Polodrážkové obložení
- C: Rám zárubně
- Dřevěná zárubeň, ostrá hrana
- Dřevěná zárubeň, oblá hrana
- Ocelová zárubeň VarioFix

Vodorovný řez – jednokřídle

Polodrážkové

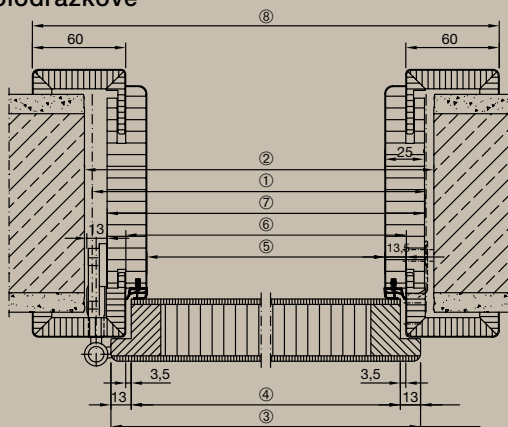

Bezfalcové

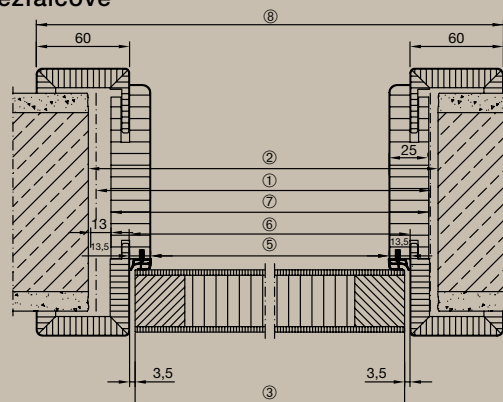

1 Doporučený stavební rozměr, šířka	625	750	875	1000	1125	1250
2 Otvor ve stěně	635	760	885	1010	1135	1260
3 Vnější rozměr dveřního křídla	Polodrážkové	610	735	860	985	1235
	Bezfalcové	584	709	834	959	1084
4 Rozměr dveřního křídla v polodrážce	584	709	834	959	1084	1209
5 Světý průchozí rozměr	564	689	814	939	1064	1189
6 Rozměr zárubně v polodrážce	591	716	841	966	1091	1216
7 Rozměr vyložení zárubně	614	739	864	989	1114	1239
8 Vnější rozměr zárubně	711	836	961	1086	1211	1336

Vodorovný řez – dvoukřídle

Polodrážkové

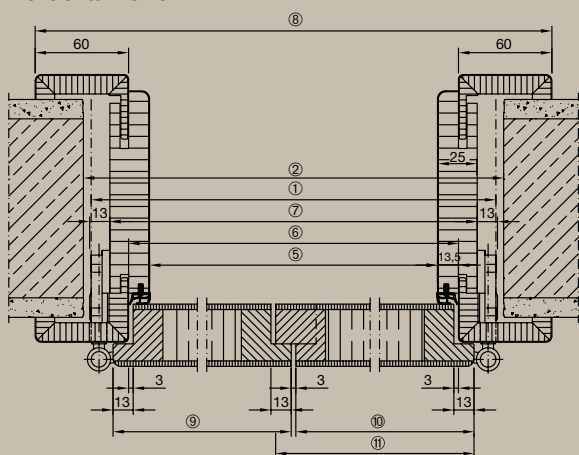

Bezfalcové

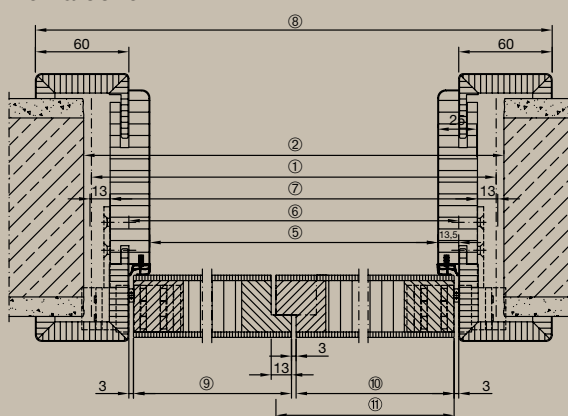

1 Doporučený stavební rozměr, šířka	1250	1375	1500	1750	1875	2000	2250	2500
2 Otvor ve stěně	1260	1385	1510	1760	1885	2010	2260	2510
5 Světý průchozí rozměr	1176	1301	1426	1676	1801	1926	2176	2426
6 Rozměr zárubně v polodrážce	1203	1328	1453	1703	1828	1953	2203	2453
7 Rozměr vyložení zárubně	1226	1351	1476	1726	1851	1976	2226	2476
8 Vnější rozměr zárubně	1323	1448	1573	1823	1948	2073	2323	2573
9 Vnější rozměr dveřního křídla Průchozí křídlo	Polodrážkové	610	735	735	860	985	985	1110
	Bezfalcové	597	722	722	847	972	972	1097
10 Vnější rozměr dveřního křídla Pevné křídlo s dorazovou lištou*	Polodrážkové	610	610	735	860	860	985	1110
	Bezfalcové	597	597	722	847	847	972	1097
11 Vnější rozměr dveřního křídla Pevné křídlo s protidrážkou	Polodrážkové	623	623	748	873	873	998	1123
	Bezfalcové	610	610	735	860	860	985	1110

* Pouze u dveřních motivů Carolina

Veškeré rozměry v mm



Zažijte kvalitu Hörmann u novostavby i modernizace

S firmou Hörmann můžete vše optimálně naplánovat. Pečlivě navzájem přizpůsobená řešení vám nabízejí v každé oblasti špičkové produkty s vysokou funkcí.

- **Garážová vrata**

Optimálně přizpůsobená vašemu osobnímu architektonickému stylu: výklopná nebo sekční vrata z oceli nebo ze dřeva.

- **Pohony vrat a dveří**

Užívejte si vysokého komfortu a bezpečnostních prvků bránících vloupání díky pohonům Hörmann pro garáže a vjezdové brány. Využijte také přednosti a komfortu dveřních pohonů Hörmann ve svých obývacích prostorách.

- **Domovní dveře**

V našich rozsáhlých programech domovních dveří najdete motiv dveří podle svého přání pro jakékoli potřeby a nároky.

- **Interiérové dveře**

Kvalitní dřevěné vnitřní dveře a celoskleněné dveře dodají vašemu domovu mimořádnou útulnost a harmonicky se začlení do celkového vzhledu vašich vlastních čtyř stěn.

- **Ocelové dveře**

Kvalitní dveře pro libovolné části vašeho domu, od sklepa až po půdu.

- **Zárubně**

Vyberte si z rozsáhlého programu pro nové stavby i rozšiřování a modernizaci.



Garážová vrata a pohony vrat



Domovní dveře



Ocelové dveře

Hörmann: kvalita bez kompromisu



Hörmann KG Amshausen, Německo



Hörmann KG Antriebstechnik, Německo



Hörmann KG Brandis, Německo



Hörmann KG Brockhagen, Německo



Hörmann KG Dissen, Německo



Hörmann KG Eckelhausen, Německo



Hörmann KG Freisen, Německo



Hörmann KG Ichtershausen, Německo



Hörmann KG Werne, Německo



Hörmann Alkmaar B.V., Nizozemsko



Hörmann Legnica Sp. z o.o., Polsko



Hörmann Beijing, Čína



Hörmann Tianjin, Čína



Hörmann LLC, Montgomery IL, USA



Hörmann Flexon LLC, Burgettstown PA, USA



Shakti Hörmann Pvt. Ltd., Indie

Společnost Hörmann nabízí ve svém sortimentu jako jediný výrobce na evropském trhu všechny důležité stavební prvky. Jsou zhotovovány ve vysoce specializovaných závodech pomocí nejnovější techniky. Díky celoplošnému pokrytí prodejních a servisních organizací v Evropě a přítomnosti v Americe a Asii je Hörmann váš silný mezinárodní partner pro vysoce kvalitní stavební prvky. V kvalitě bez kompromisu.

GARÁŽOVÁ VRATA
POHONY
PRŮMYSLOVÁ VRATA
NAKLÁDACÍ TECHNIKA
DVEŘE
ZÁRUBNĚ

HÖRMANN